

BRAUN

Jug Blender



Type 4145

Register your product
www.braunhousehold.com/register

JB 7192







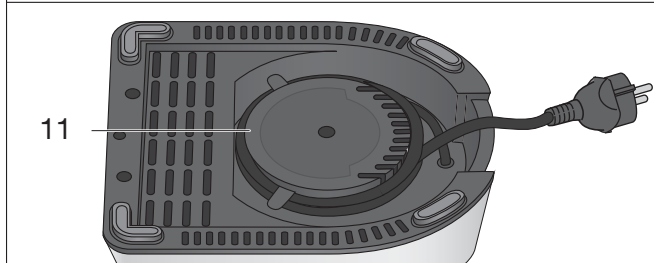
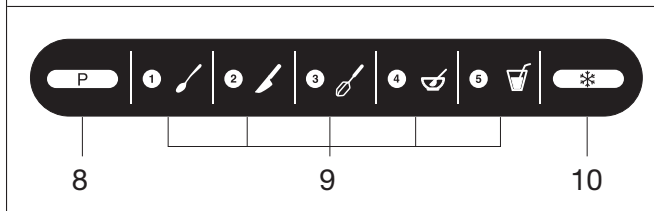
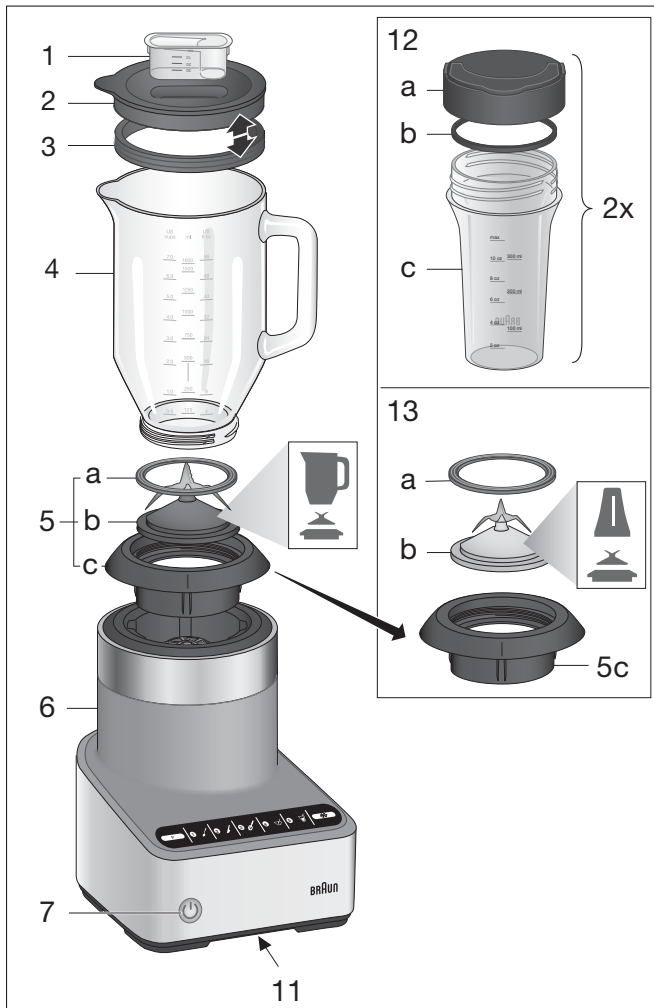

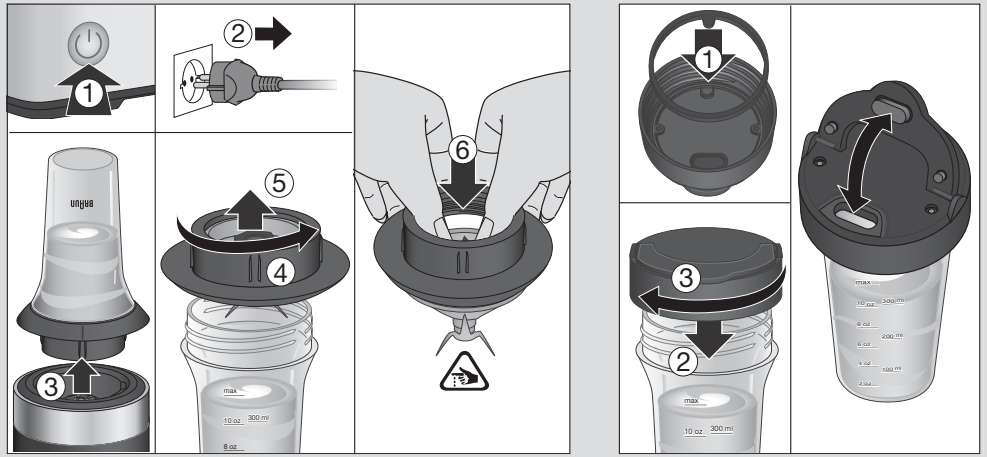
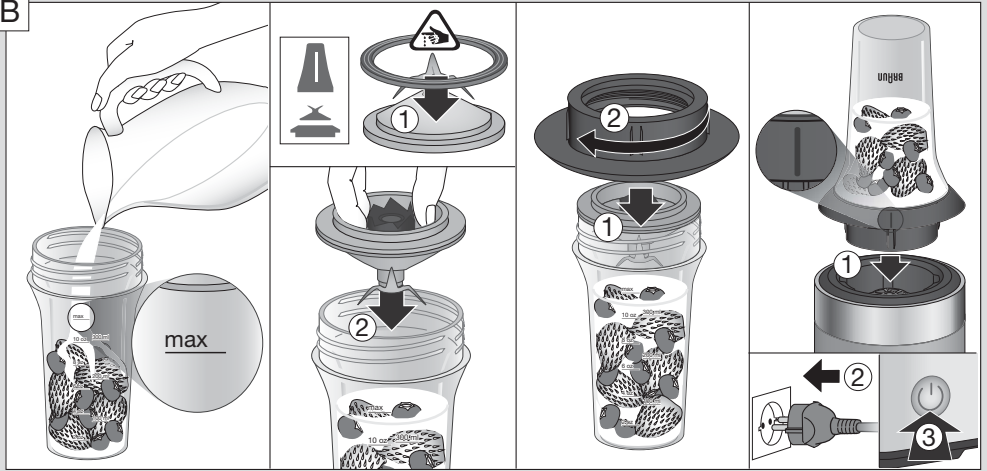
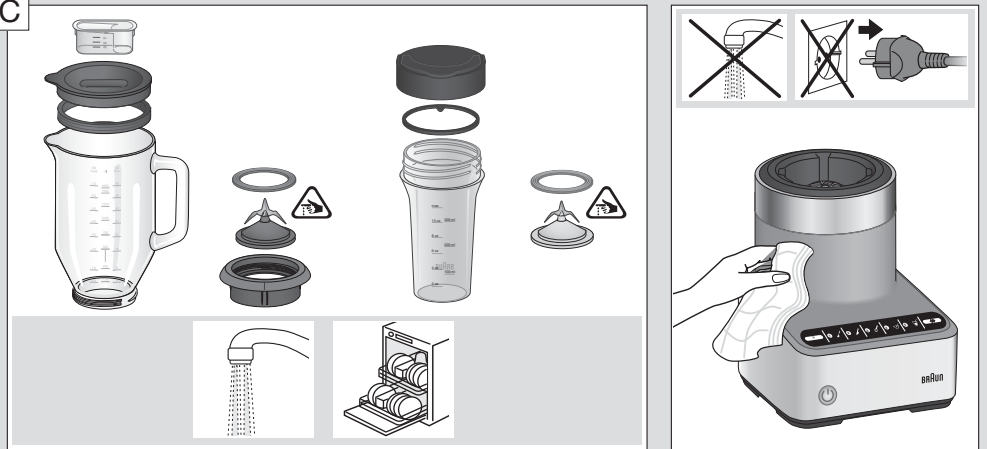











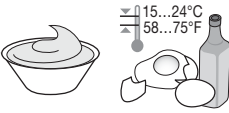

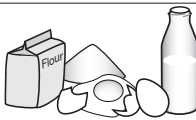

Deutsch	6
English	10
Français	15
Español	20
Português	25
Italiano	29
Nederlands	33
Dansk	37
Norsk	41
Svenska	45
Suomi	49
Polski	53
Český	58
Slovenský	62
Magyar	66
Hrvatski	70
Slovenski	74
Türkçe	78
Română (RO/MD)	82
Ελληνικά	86
Қазақ	91
Русский	96
Українська	101
عربي	109



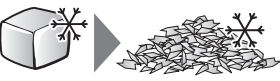



De'Longhi Braun Household GmbH
Carl-Ulrich-Straße 4
63263 Neu-Isenburg/Germany





B**C**

	Max	Max		
	 g	 ml	modes	 sec.
		1300 ml		5-10x 
		1000 ml		40-90 s
		400 ml		60-90 s
	1300 g	1400 ml		30-90 s
		1400 ml		60-90 s
		700 ml		60-120 s
		10x 		preset
		10x 		10-15x 

		Max  ml	modes	 sec.	
			350 ml		20-30 s
			350 ml		40-60 s

Deutsch

Unsere Produkte werden hergestellt, um höchste Ansprüche an Qualität, Funktionalität und Design zu erfüllen. Wir wünschen Ihnen mit Ihrem neuen Braun Gerät viel Freude.

Vor dem Gebrauch

Bitte lesen Sie die Gebrauchsanweisung sorgfältig und vollständig, bevor Sie das Gerät in Betrieb nehmen.

Vorsicht

-  Die Messer sind sehr scharf. Behandeln Sie die Messer mit größter Vorsicht, um Verletzungen zu vermeiden.
- Vorsicht beim Entleeren der Schüssel und während der Reinigung mit scharfen Messern.
- Dieses Gerät kann von Personen mit reduzierten physischen, sensorischen oder mentalen Fähigkeiten oder Mangel an Erfahrung und/oder Wissen benutzt werden, wenn sie beaufsichtigt oder bezüglich des sicheren Gebrauchs des Gerätes unterwiesen wurden und die daraus resultierenden Gefahren verstanden haben.
- Kinder dürfen nicht mit dem Gerät spielen.
- Dieses Gerät darf nicht von Kindern benutzt werden.
- Das Gerät und seine Anschlussleitung sind von Kindern fernzuhalten.
- Wenn das Anschlusskabel beschädigt ist, muss dieses vom Hersteller, dessen Kundendienst oder ähnlich qualifiziertem Fachpersonal ersetzt werden, um Gefahr für den Benutzer zu vermeiden.
- Schalten Sie das Gerät immer aus wenn es unbeaufsichtigt ist und ziehen Sie den Netzstecker vor dem Zusammenbau, Auseinandernehmen, Reinigen oder Aufbewahren.
- Vorsicht beim Einfüllen von heißen Flüssigkeiten in die Küchenmaschine

oder den Mixer, da heißer Dampf austreten kann.

- Dieses Gerät ist ausschließlich zum Gebrauch im Haushalt und für haus-haltsübliche Mengen konstruiert.
- Keines der Teile darf im Mikrowellen-Herd verwendet werden.
- Achtung: Stellen Sie sicher, dass sich der komplette Deckel auf dem Mix-behälter befindet bevor Sie das Gerät in Betrieb nehmen.
- Fassen Sie bei geöffnetem Deckel nicht in den Mixeraufsatz – Verlet-zungsgefahr durch das Messer.
- Dieses Gerät arbeitet nur, wenn der Mixeraufsatz korrekt auf dem Motor-teil montiert ist.
- Prüfen Sie vor der Inbetriebnahme, ob die Spannungsangabe auf dem Gerät mit Ihrer Netzspannung über-einstimmt.
- Betreiben Sie das Gerät nie mit lee-rem Mixeraufsatz (d.h. ohne feste oder flüssige Zutaten).
- Die Reinigung des Gerätes sollte gemäß den Anweisungen im entspre-chenden Abschnitt durchgeführt werden.

Beschreibung

- 1 Messbecher
- 2 Deckel
- 3 Deckeldichtung
- 4 Mixbehälter
- 5 Messereinheit (Mixbehälter)
- 5a Messerdichtung
- 5b Messer (schwarz)
- 5c Befestigungsring
- 6 Motoreinheit
- 7 Starttaste
- 8 Puls Taste
- 9 Geschwindigkeits-Tasten
- 10 Crush Ice Taste
- 11 Kabelaufwicklung
- 12 Smoothie2Go Zubehör
- 12a Deckel mit Trinköffnung
- 12b Deckeldichtung
- 12c Becher

13 Messereinheit (Smoothie2Go)

13a Messerdichtung

13b Messer (grau)

Vor der Verwendung

Reinigen Sie vor der ersten Verwendung des Standmixers alle Teile (siehe Abschnitt «Reinigung»). Wickeln Sie soviel Kabel von der Kabelhalterung unter der Motoreinheit ab wie nötig und schließen Sie das Gerät an.

(A) Mixbehälter

Zusammensetzen des Mixbehälters

- Stellen Sie sicher, dass die Messerdichtung (5a) auf dem inneren Rand der Messereinheit (5b) liegt.
- Platzieren Sie das Messer sorgfältig im Befestigungsring (5c).
- Drehen Sie die Messereinheit (5) des Mixbehälters (4) bis zum Anschlag im Uhrzeigersinn fest in den Befestigungsring.

Verwendung des Mixbehälters

- Stellen Sie sicher, dass das Gerät ausgeschaltet ist.
- Drehen Sie die Markierung am Befestigungsring (5c) so, dass Sie diese vor sich sehen und drücken Sie den Mixbehälter nach unten bis er einrastet. Der Griff sollte sich rechts oder links von der Motoreinheit befinden.
- Füllen Sie zuerst flüssige und dann feste Lebensmittel in den Mixbehälter. Diese Reihenfolge gewährleistet ein gleichmäßigeres Mixergebnis.
- Setzen Sie den kompletten Deckel (1,2,3) fest auf den Mixbehälter.
- Schließen Sie das Gerät an.
- Schalten Sie die Motoreinheit ein, indem Sie die Starttaste (7) drücken.
- Die Indikator-Leuchten (8,9,10) beginnen zu blinken. Um den Mixvorgang zu starten, wählen Sie eine der voreingestellten Geschwindigkeiten (siehe «Funktionen»).
- Schalten Sie das Gerät immer aus bevor Sie weitere Zutaten hinzufügen. Stellen Sie sicher, dass der Mixbehälter mit dem kompletten Deckel einschließlich Messbecher wieder verschlossen ist.
- Während des Mixvorgangs kann Flüssigkeit durch die Öffnung im Messbecher hinzugefügt werden.
- Zur Beendigung des Mixvorgangs drücken Sie erneut die Geschwindigkeits-Taste.
- Um das Gerät auszuschalten drücken Sie die Starttaste und ziehen Sie den Stecker bevor Sie den Mixbehälter von der Motoreinheit nehmen.

Beispielrezept: Vanille-Honig-Pflaumen (als Pfannkuchen-Füllung oder Brotaufstrich):

Befüllen Sie den Mixbehälter mit 300 g entkernten Trockenpflaumen und 200 g Honig

Drücken Sie die Puls-Taste (auf Geschwindigkeitsstufe 5) für 5 Sekunden

Fügen Sie 500 ml Wasser (vanille aromatisiert) hinzu

Mixen Sie insgesamt 8 Sekunden

(B) Smoothie2Go Zubehör

Achtung: Das Smoothie2Go Zubehör darf nur mit der entsprechenden Messereinheit (13b) und für die Zubereitung von Smoothies sowie Mixgetränken benutzt werden.

Zusammensetzen des Smoothie2Go Zubehörs

- Stellen Sie sicher, dass die Messerdichtung auf dem inneren Rand der Messereinheit (13b) liegt.
- Halten Sie die Messereinheit von unten an der Kupplung fest und setzen Sie sie kopfüber in den Becher.
- Drehen Sie den Befestigungsring (5c) im Uhrzeigersinn bis zum Anschlag auf den Becher (12c).

Verwendung des Smoothie2Go Zubehörs

- Stellen Sie sicher, dass das Gerät ausgeschaltet ist.
- Befüllen Sie den Becher (12c) mit den Zutaten in umgekehrter Reihenfolge – zuerst feste, dann flüssige.
- Setzen Sie vorsichtig die Messereinheit einschließlich Dichtung auf den Becher.
- Drehen Sie den Befestigungsring im Uhrzeigersinn fest.
- Drehen Sie den Becher um; die Markierung am Befestigungsring (5c) befindet sich vor Ihnen. Drücken Sie den Becher nach unten bis er einrastet.
- Schließen Sie das Gerät an.
- Schalten Sie die Motoreinheit ein, indem Sie die Starttaste (7) drücken.
- Die Indikator-Leuchten (8,9,10) beginnen zu blinken. Um den Mixvorgang zu starten, wählen Sie eine der voreingestellten Geschwindigkeiten (siehe «Funktionen»).
- Zur Beendigung des Mixvorgangs drücken Sie erneut die Geschwindigkeits-Taste.
- Um das Gerät auszuschalten drücken Sie die Starttaste und ziehen Sie den Stecker bevor Sie den Becher von der Motoreinheit nehmen.
- Drehen Sie den Becher um und entfernen Sie die Messereinheit.
- Um das Messer aus dem Befestigungsring zu entfernen, drücken Sie mit beiden Daumen von

innen gegen den Ring bis das Messer heraus springt.

- Drehen Sie den Deckel einschließlich Dichtung im Uhrzeigersinn auf den Becher und schließen Sie die Trinköffnung.

HINWEIS: Das Smoothie2Go Zubehör darf nicht für die Zubereitung von heißen Lebensmitteln, kohlenstoffhaltigen Flüssigkeiten oder Nahrungsergänzungsmitteln verwendet werden.

Für die Zubereitung von Protein-Shakes ausschließlich mit Pulver und Flüssigkeit, verwenden Sie den 1,6 l Mixbehälter.

Funktionen

HINWEIS: Bevor Sie eine Geschwindigkeit oder ein Programm auswählen, muss das Gerät eingeschaltet sein (7).

Nach 2 Minuten Laufzeit beendet das Gerät den Mixvorgang automatisch. Die Indikator-Leuchten (8,9,10) beginnen zu blinken. Um den Mixvorgang wieder zu starten, drücken Sie nochmals eine der Geschwindigkeits-Tasten

Geschwindigkeitstasten

- Drücken Sie eine der Geschwindigkeits-Tasten (9).
- Die ausgewählte Geschwindigkeits-Taste leuchtet auf und alle anderen Anzeigen gehen aus.
- Sie können die Geschwindigkeit ändern, indem Sie eine andere Geschwindigkeits-Taste drücken.
- Um den Vorgang zu beenden drücken Sie erneut die gewählte Geschwindigkeits-Taste.
- Zum Ausschalten drücken Sie die Starttaste (7) und ziehen Sie den Stecker.

Puls Modus

Der Puls Modus eignet sich zum Zerkleinern größerer Stücke oder um eine bestimmte Konsistenz der Zutaten zu gewährleisten. Der Puls Modus kann mit jeder Geschwindigkeit betrieben werden.

- Drücken Sie die Puls-Taste (8).
- Die Indikator-Leuchten leuchten auf und die Geschwindigkeits-Tasten blinken. Alle Geschwindigkeitsprogramme sind nun im Puls Modus.
- Drücken Sie eine der Geschwindigkeits-Tasten (9) und halten Sie die Taste so lange gedrückt wie der Puls aktiviert sein soll. Sie bestimmen damit die Dauer des Puls.
- Zum Beenden drücken Sie erneut die Puls-Taste.
- Zum Ausschalten drücken Sie die Starttaste (7) und ziehen Sie den Stecker.

HINWEIS: Der Puls-Modus funktioniert nicht in Kombination mit der Crush Ice Funktion.

Crush Ice Modus

In diesem Modus läuft das Gerät automatisch in Intervallen und einer voreingestellten Geschwindigkeit.

- Drücken Sie die Crush Ice Taste (10) .
- Die Anzeige leuchtet.
- Das Gerät läuft die voreingestellte Zeit und stoppt automatisch.
- Um den Vorgang vorzeitig zu beenden drücken Sie erneut die Crush Ice Taste.
- Zum Ausschalten drücken Sie die Starttaste (7) und ziehen Sie den Stecker.

REZEPT FÜR DEN MIXER

Tropical Smoothie

210 g Ananas
140 g entkernte Aprikosen oder Nektarinen
260 g Mango
250 ml Orangensaft

Für einen exotischen Geschmack können Sie zusätzlich 1 Passionsfrucht oder 1-2 Esslöffel Honig hinzufügen.

Geben Sie alle Zutaten in der angegebenen Reihenfolge in den Mixbehälter und schließen Sie den Deckel. Mixen Sie das Ganze 45-65 Sekunden bei maximaler Geschwindigkeit (Stufe 5).

REZEPT FÜR SMOOTHIE2GO

Energy Smoothie

50 g rote Trauben
60 g entkernte Birne
60 g Banane
15 g Walnüsse
15 g Frühlingskräuter
120 ml Wasser

Geben Sie alle Zutaten in der angegebenen Reihenfolge in den Mixbehälter und schließen Sie den Deckel. Mixen Sie das Ganze 40-50 Sekunden bei maximaler Geschwindigkeit (Stufe 5).

Für beste Ergebnisse

- Schneiden Sie feste Zutaten vor dem Mixen in kleine Stücke.
- Beginnen Sie beim Mixen fester Zutaten stets mit einer kleinen Menge an Flüssigkeit. Fügen Sie dann nach und nach mehr Flüssigkeit hinzu.
- Füllen Sie beim Mixen fester Zutaten nacheinander kleine Mengen in den Mixbehälter, anstatt einer großen Menge auf einmal.
- Wenn das Gerät stehen bleibt oder Zutaten sich an den Seiten des Mixbehälters festsetzen, ist

möglicherweise nicht ausreichend Flüssigkeit hinzugefügt worden.

- Verwenden Sie beim Mixen fester oder sehr dickflüssiger Zutaten den Puls-Modus, um ein Festsetzen des Messers zu vermeiden.
- Nutzen Sie für die Zubereitung kleinerer Mengen eine niedrige Geschwindigkeit.
- Bei der Zubereitung von Mayonnaise kann Öl durch die Öffnung im Messbecher hinzugegeben werden.
- Bewahren Sie keine Lebensmittel oder Flüssigkeiten im Mixbehälter auf.
- Vermeiden Sie Erschütterungen während des Mixvorgangs.
- Wir empfehlen das Gerät stets mit einer Hand auf dem Deckel zu betreiben.
- Die maximale Menge von 900 ml für die Verarbeitung von Milch sollte nicht überschritten werden.

Mixen heißer Zutaten

Beim Mixen sehr heißer Zutaten kann heiße Flüssigkeit und Dampf entstehen, was dazu führen kann, dass der Deckel oder der Messbecher herausgedrückt werden und es dadurch zu Verletzungen kommen kann.

- Beim Mixen heißer Lebensmittel oder Flüssigkeiten muss sich der komplette Deckel (einschließlich Dichtung und Messbecher) auf dem Mixbehälter befinden.
- Überschreiten Sie nicht die Füllmenge von 700 ml.
- Beim Verarbeiten größerer Mengen, müssen die Zutaten auf Zimmertemperatur herunter gekühlt werden und der Mixbehälter darf nicht über 1300 ml befüllt werden.

(C) Reinigung

Motoreinheit

- Ziehen Sie den Stecker.
- Tauchen Sie die Motoreinheit nicht in Wasser. Reinigen Sie die Motoreinheit und das Kabel nur mit einem feuchten oder trockenen Tuch.
- Benutzen Sie keine Scheuermittel.

Mixbehälter und Smoothie2Go Zubehör

Bevor Sie den Befestigungsring abschrauben, stellen Sie sicher, dass der Mixbehälter leer ist. Vorsicht bei der Handhabung des Messers.

- Alle abnehmbaren Teile einschl. des Smoothie2Go Zubehörs sind spülmaschinen geeignet.
- Alle Teile können auch per Hand mit heißem Wasser und Spülmittel gereinigt und anschließend sorgfältig getrocknet werden.
- Für eine effiziente Reinigung des Deckels entfernen Sie die Dichtungen (3/12b, 5a/13a).

Entsorgen Sie das Produkt am Ende seiner Nutzungsdauer nicht im Hausmüll. Die Entsorgung kann über ein Braun Service Center erfolgen oder über geeignete Sammelstellen in Ihrem Land.



Die mit Nahrungsmitteln in Berührung kommenden Materialien und Gegenstände stimmen mit den Vorschriften der Europäischen Verordnung 1935/2004 überein.



Fehlerbehebung

Fehler	Grund	Lösung
Das Gerät startet nicht	Der Mixbehälter ist nicht korrekt montiert	Überprüfen Sie die korrekte Montage des Mixbehälters. Der Griff sollte sich rechts oder links von der Motoreinheit befinden
Der Mixbehälter ist undicht	Die Dichtung sitzt locker oder ist gerissen	Überprüfen Sie, ob die Dichtung richtig montiert und unbeschädigt ist
Flüssigkeit spritzt aus dem Mixbehälter	Der Mixbehälter wurde zu voll gefüllt	Beachten Sie die angegebene maximale Füllmenge
	Die gewählte Geschwindigkeit ist zu hoch	Beachten Sie die angegebenen Geschwindigkeitshinweise

English

Our products are engineered to meet the highest standards of quality, functionality and design. We hope you thoroughly enjoy the new Braun appliance.

Before use

Please read the user instructions carefully and completely before using the appliance.

Caution

-  The blades are very sharp! To avoid injuries, please handle blades with utmost care.
- Care shall be taken when handling the sharp cutting blades, emptying the bowl and during cleaning.
- This appliance can be used by persons with reduced physical, sensory or mental capabilities or lack of experience and knowledge if they have been given supervision or instruction concerning use of the appliance in a safe way and if they understand the hazards involved.
- Children shall not play with the appliance.
- This appliance shall not be used by children.
- Children shall be kept away from the appliance and its mains cord.
- If the supply cord is damaged, it must be replaced by the manufacturer, its service agent or similarly qualified persons in order to avoid a hazard.
- Always switch off and unplug the appliance when it is left unattended and before assembling, disassembling, cleaning and storing.
- Be careful if hot liquid is poured into the food processor or blender as it can be ejected out of the appliance due to a sudden steaming.
- This appliance is designed for household use only and for processing normal household quantities.

- Do not use any part in the microwave.
- Caution: Ensure the complete lid is placed on the jug before starting into operation.
- Do not grab into the jug while the lid is open – risk of injury by the knife.
- The appliance works only if the jug is correctly assembled on the power base.
- Before switching on, make sure the jug is properly assembled and in place on the power base with the lid (incl. measuring cap).
- Do not use the device without any load in the jug.
- Cleaning of the appliance should follow the instruction in the relevant section.

Description

- 1 Measuring cap
- 2 Lid
- 3 Lid gasket
- 4 Jug
- 5 Blade assembly (jug)
- 5a Blade gasket
- 5b Blade group (black)
- 5c Locking ring
- 6 Motor body
- 7 On/Off button
- 8 Pulse button
- 9 Speed selection buttons
- 10 Crush ice button
- 11 Cord storage compartment
- 12 Smoothie2Go attachment
- 12a Lid with drinking spout
- 12b Lid gasket
- 12c Cup
- 13 Blade assembly (Smoothie2Go attachment)
- 13a Blade gasket
- 13b Blade group (grey)

Before Use

Clean all parts before using the blender for the first time – refer to «Care and Cleaning». Uncoil amount of cord needed from storage compartment (11) at the bottom of the motor body.

(A) Jug

Assembly

- Ensure that the blade gasket (5a) is positioned on the inside rim of the blade group (5b).
- Carefully place the blade group into the locking ring (5c).
- Screw the blade assembly (5) to the jug (4) in a clockwise motion until it can go no further.

Blending with the Jug

- Make sure the appliance is turned off.
- Position the line on the locking ring (5c) in front of you and push the jug down until it is securely locked into place. The jug handle should be on the right or left side of the motor body. When properly positioned, the jug will rest completely on the motor body.
- Add liquid ingredients first, followed by solid ingredients. This will ensure all ingredients are uniformly blended and prevent unnecessary stress on the motor. Firmly place the complete lid (1,2,3) on top.
- Plug in the power cord.
- Turn the appliance on by pressing the On/Off button (7).
- The indicator lights (8,9,10) will flash. To start operation select a pre-programmed speed (refer to «Operating Instructions»).
- Always stop the blender when adding more ingredients. Ensure the complete lid including the measuring cap is replaced.
- During operation, you may add liquids through the drip hole in the measuring cap.
- When finished, press the pre-programmed speed button.
- To switch off the appliance, press the On/Off button and unplug blender before removing the jug.

Recipe example: Vanilla-Honey-Prunes
(as a pancake stuffing or spread):

Fill the jug with 300 g pitted prunes and 200 g honey
Pulse at speed 5 for 5 seconds
Add 500 ml water (vanilla-flavoured)
Blend for 8 seconds in total

(B) Smoothie2Go Attachment

NOTE: The Smoothie2Go must only be operated using its special blade group (13b) and for pre-preparing drinks and smoothies.

Assembly

- Ensure that the blade gasket is positioned on the inside rim of the blade group (13b).
- Hold the blade group at the coupling from underneath and place it upside down in the cup.

- Screw the locking ring (5c) to the cup (12c) in a clockwise motion until it can go no further.

Blending with the Smoothie2Go Attachment

- Make sure the appliance is turned off.
- Fill the cup (12c) with ingredients. Ingredients should be added in reverse order of the regular jug – solids first, then liquids.
- Carefully place the blade group including gasket onto the cup.
- Screw the locking ring in a clockwise motion until it can go no further.
- Turn the cup upside down, position the line on the locking ring (5c) in front of you and push the cup down until it is securely locked into place.
- Plug in the power cord.
- Turn the appliance on by pressing the On/Off button (7).
- The indicator lights (8,9,10) will flash. To start operation select a pre-programmed speed (refer to «Operating Instructions»).
- When finished, press the pre-programmed speed button.
- To switch off the appliance, press the On/Off button and unplug blender before removing the Smoothie2Go attachment.
- When finished blending, pull the cup straight up to remove from the base.
- Turn the cup upright and remove the blade assembly by twisting it counterclockwise.
- To remove the blade group from the locking ring, push with both thumbs from inside the ring until it snaps out.
- To attach the lid to the cup, ensure the gasket (12b) is inside the rim of the lid (12a) and twist clockwise. Carefully close the drinking spout.

NOTE: The Smoothie2Go attachment must not be used to blend hot foods, carbonated liquids or food supplements.

When preparing protein shakes using powder and liquids only, use the jug.

Operating Instructions

NOTE: The blender will only operate when the On/Off button is pressed before selecting the desired speed or mode.

After 2 minutes of processing time the appliance stops blending automatically. The indicator lights (8,9,10) will flash. To re-start operation press a speed button again.

Speed Selection

- Start blending by pressing one of the speed buttons (9).
- The indicator light of the selected function will glow and all other lights will turn off.

- Change the operating speed by pressing a higher or lower speed button.
- To stop blending, press the selected speed button again.
- When finished, press the On/Off button (7) to switch off the appliance. Unplug the blender.

Pulse Mode

The pulse mode can be used to break apart larger pieces of food or to control the texture of food when chopping. It can be activated with any speed.

- Press the pulse button (8).
- The indicator light will glow and the indicator lights of each speed program will flash to signify all speeds are in pulse mode.
- Start pulsing by pressing one of the speed buttons (9). Hold the selected speed button as long as the pulse should run. You determine the duration of each pulse.
- To finish the pulse mode, press the pulse button again.
- When finished, press the On/Off button (7) to switch off the appliance. Unplug blender.

NOTE: Pulse mode will not work with the crush ice feature.

Crush Ice Mode

When selected, the blender will automatically run at staggered intervals at a preset speed.

- Press the crush ice button (10) to begin crushing.
- The indicator light will glow.
- The blender will cycle through a pre-programmed time and stop automatically when finished.
- To stop the program earlier, press the crush ice button again.
- When finished, press the On/Off button (7) to switch off the appliance. Unplug blender.

RECIPE FOR THE JUG

Tropical Smoothie

210 g pineapple
140 g cored apricot or nectarine
260 g mango
250 ml orange juice

For an exotic taste add

1 passionfruit or 1-2 tbsp honey in addition

Place all ingredients into the blender, in the order listed and secure lid. Blend for 45-65 seconds on speed 5 (max. speed).

RECIPE FOR THE SMOOTHIE2GO

Energy Smoothie

50 g red grapes
60 g cored pear
60 g banana
15 g walnuts
15 g rinsed spring green
120 ml water

Place all ingredients into the blender, in the order listed and secure lid. Blend for 40-50 seconds on speed 5 (max. speed).

For Best Results

- When mixing solid ingredients, cut them up into small pieces.
- Always start by mixing solid ingredients with a small amount of liquid. Then gradually add more liquid.
- When pureeing solid ingredients, feed small portions into the jug (4) gradually rather than adding a large quantity at one time.
- If blending action stops during blending or ingredients stick to sides of the jug, there may not be enough liquid to blend efficiently.
- Use the pulse mode when mixing solid or highly viscous ingredients to avoid the blade becoming stagnant.
- For preparing small amounts of foodstuff use a low speed level.
- When preparing mayonnaise, oil can be added through the drip hole in the measuring cap.
- Do not store food or liquids in the jug.
- Avoid bumping or dropping the blender when in operation or at any time.
- We recommend keeping your hand on top of the lid when operating the blender.
- Do not fill the jug beyond 900 ml when pre-paring milk based drinks.

Blending Hot Ingredients

Blending very hot ingredients may result in hot liquid and steam being forced past the lid or measuring cap and cause severe personal injury.

- When preparing hot foods or liquids the complete lid (including the gasket and measuring cap) must be placed on the jug.
- Do not fill the jug beyond 700 ml for hot foodstuff.
- If preparing greater amounts, the ingredients must cool down to room temperature and the jug must not be filled beyond 1300 ml.

(C) Care and Cleaning

Motor body

- Disconnect power before cleaning.
- Do not immerse the motor body in water or any other liquid. Wipe motor body, control panel and power cord with a damp or dry cloth only.
- Do not use abrasive cleaners or scouring pads.

Jug and Smoothie2Go Attachments

Make sure the jug is empty before you unscrew the locking ring. Handle the blade with caution.

- All detachable parts including the smoothie2Go attachments are dishwasher safe.
- Parts may also be washed with hot, soapy water. Rinse and dry thoroughly.
- For an efficient clean of the lids and the blades, remove the gaskets (3/12b, 5a/13a).

Please do not dispose of the product in the household waste at the end of its useful life. Disposal can take place at a Braun Service Centre or at appropriate collection points provided in your country.



Materials and accessories coming into contact with food conform to EEC regulation 1935/2004.



For UK Only

Guarantee Information

All Braun Household products carry a minimum guarantee period of two years. The rights and benefits under this guarantee are additional to your statutory rights which are not affected.

Please keep your receipt as this will form the basis of your guarantee.

In the unlikely event of a breakdown you have access to professional help from our team simply by calling:

02392 392333

For service in the Republic of Ireland please call:

012475471

Braun Household undertakes within the specified period to repair or replace any part of the appliance, free of charge (with the exception of any glass or porcelain-ware incorporated in the product) found to be defective provided that;

- We are promptly informed of the defect.
- The product is used and maintained in accordance with the User Instructions.
- The appliance has not been altered in any way or subjected to misuse or repair by a person other than an authorised service agent for Braun Household.
- No rights are given under this guarantee to a person acquiring the appliance second hand or for commercial or communal use.
- Any repaired or replaced appliance will be guaranteed on these terms for the unexpired portion of the guarantee.
- The need for repair has not been caused by insufficient aftercare or cleaning; or damage caused by the chemical or electrochemical effects of water.

Under no circumstances shall the application of this guarantee give rise to the complete replacement of the appliance or entitle the consumer to damages.

Braun Household, New Lane, Havant,
Hampshire PO9 2NH

www.braunhousehold.co.uk

Thank You for choosing Braun. We are confident that you will get excellent service from this product.

TO IMPROVE YOUR EXPERIENCE

Register now at www.braunhousehold.co.uk

By registering we may send you from time to time details on exclusive offers, promotions, recipes and inside tips.

Troubleshooting Guide

Problem	Potential Causes	Solution
Blender does not operate.	Jug is not attached properly.	Check the position of the jug. The jug handle should be on the right or left side of the motor body.
Jug is leaking	Gasket is loose, or even torn.	Check if gasket is mounted properly and in the right order.
Liquid splashing out of the jug	Jug is overfilled.	Check maximum quantity recommendation.
	Speed selected is too high.	Check speed recommendation.

Français

Nos produits sont conçus de manière à répondre aux normes les plus exigeantes en matière de qualité, de fonctionnalité et de design. Nous espérons que votre nouvel appareil Braun vous apportera entière satisfaction.

Avant utilisation

Lisez le mode d'emploi attentivement et en entier avant d'utiliser cet appareil.

Attention

-  Les lames sont très coupantes! Manipulez-les avec précautions afin d'éviter toute blessure.
- Manipulez avec beaucoup de précaution les lames coupantes lorsque vous videz le récipient ainsi que durant son nettoyage.
- Cet appareil peut être utilisé par des personnes présentant des capacités physiques, sensorielles ou mentales réduites, ou des personnes sans expérience et savoir-faire, dans la mesure où celles-ci sont surveillées ou ont reçu des instructions concernant l'utilisation de l'appareil de manière sécurisée et si elles sont conscientes des risques éventuels encourus.
- Ne pas laisser les enfants jouer avec l'appareil.
- Cet appareil ne doit pas être utilisé par des enfants.
- Tenir l'appareil et son cordon d'alimentation secteur hors de portée des enfants.
- Si le cordon d'alimentation est endommagé, il doit être remplacé par le fabricant, un technicien du service après-vente ou toute autre personne dûment qualifiée afin d'éviter tout danger.
- Toujours éteindre ou débrancher l'appareil lorsque laissé sans surveillance et avant de l'assembler, le démonter, le nettoyer ou le ranger.

- Faire attention si un liquide chaud est versé dans le robot ménager ou le mixer, étant donné qu'il peut être expulsé de l'appareil en raison d'une formation soudaine de vapeur.
- Cet appareil est conçu pour un usage domestique uniquement et pour traiter des quantités domestiques.
- N'utilisez aucun des éléments de ce produit au micro-ondes.
- Attention: Assurez-vous que le couvercle soit bien positionné sur la cruche avant de mettre l'appareil en marche.
- Ne pas mettre les mains dans le pichet quand le couvercle est ouvert – risque de blessures dues à la lame.
- L'appareil fonctionne uniquement si le pichet est correctement positionné sur la base d'alimentation.
- Avant de brancher l'appareil, bien vérifier que la tension correspond à celle indiquée sous l'appareil (bloc moteur).
- Ne pas utiliser si le récipient est vide (il doit contenir, par exemple, des ingrédients solides ou liquides).
- Respectez les instructions du paragraphe correspondant pour nettoyer l'appareil.

Pièces et accessoires

- 1 Bouchon doseur
- 2 Couvercle
- 3 Joint du couvercle
- 4 Pichet (plastique)
- 4a Pichet (verre)
- 5 Bloc lame (pichet)
- 5a Joint de la lame
- 5b Porte-lame (noir)
- 5c Bague de verrouillage
- 6 Base-moteur
- 7 Bouton marche/arrêt
- 8 Bouton « pulse » (impulsion)
- 9 Touches de sélection de la vitesse
- 10 Bouton « crush ice » (pilage de glace)

- 11 Range-cordon
- 12 Accessoire Smoothie2Go
- 12a Couvercle à bec
- 12b Joint du couvercle
- 12c Coupe
- 13 Bloc lame (accessoire Smoothie2Go)
- 13a Joint de la lame
- 13b Porte-lame (gris)

Avant l'utilisation

Nettoyez toutes les pièces avant d'utiliser le blender pour la première fois – (référez-vous au paragraphe intitulé « Entretien et nettoyage »).

Déroulez le cordon logé dans le range-cordon (11) situé dans la partie inférieure de la base-moteur jusqu'à l'obtention de la longueur souhaitée.

Pichet (A)

Montage

- Veillez à positionner le joint de la lame (5a) sur le rebord intérieur du porte-lame (5b).
- Placez le porte-lame avec précaution dans la bague de verrouillage (5c).
- Vissez complètement le bloc lame (5) au pichet (4, 4a) en tournant dans le sens horaire.

Mixage avec le pichet

- Assurez-vous que l'appareil est éteint.
- Placez le repère de la bague de verrouillage (5c) devant vous et enfoncez le pichet jusqu'à ce qu'il s'enclenche. La poignée du pichet doit se trouver du côté droit ou du côté gauche de la base-moteur. S'il est correctement positionné, le pichet repose complètement sur la base-moteur.
- Ajoutez d'abord les ingrédients liquides, puis les ingrédients solides. Vous obtiendrez ainsi un mixage homogène des ingrédients sans forcer inutilement sur le moteur. Positionnez fermement le couvercle complet (1,2,3) sur le dessus.
- Branchez le cordon d'alimentation.
- Allumez l'appareil en appuyant sur le bouton marche/arrêt (7).
- Le voyant lumineux clignote (8,9,10). Pour commencer l'opération, sélectionnez une vitesse préprogrammée (référez-vous au paragraphe « Mode d'emploi »).
- Arrêtez toujours le blender pour ajouter des ingrédients. Assurez-vous de remettre en place la totalité du couvercle, y compris le bouchon doseur.
- Pendant le fonctionnement, vous pouvez ajouter des liquides par le petit trou du bouchon doseur.

- Lorsque vous avez terminé, appuyez sur le bouton de la vitesse présélectionnée.
- Avant de retirer le pichet, éteignez l'appareil en appuyant sur le bouton marche/arrêt et débranchez le blender.

Exemple de recette : Vanille, miel et pruneaux (comme fourrage de pancake ou à tartiner) :

Mettre 300 g de pruneaux dénoyautés et 200 g de miel dans le pichet

Mélanger à la vitesse 5 pendant 5 secondes

Ajouter 500 ml d'eau (aromatisée à la vanille)

Mélanger pendant une durée totale de 8 secondes

Accessoire Smoothie2Go (B)

REMARQUE : Le Smoothie2Go ne doit être utilisé qu'avec sa lame spéciale (13b) et pour la préparation de boissons et de smoothies.

Si vous préparez des boissons protéinées uniquement à base de poudre et de liquides, utilisez le pichet.

Montage

- Veillez à positionner le joint de la lame sur le rebord intérieur du porte-lame (13b).
- Tenez la lame par la pièce d'assemblage de dessous et placez-la à l'envers dans le coupe.
- Vissez complètement la bague de verrouillage (5c) au coupe (12c) en tournant dans le sens horaire.

Mixage avec l'accessoire Smoothie2Go

- Assurez-vous que l'appareil est éteint.
- Remplissez le coupecoupe (12c) avec des ingrédients. Ceux-ci doivent être ajoutés dans l'ordre inverse par rapport au pichet de base : les solides d'abord, les liquides ensuite.
- Positionnez prudemment la lame et son joint sur le coupe.
- Vissez complètement la bague de verrouillage en tournant dans le sens horaire.
- Retournez le verre, placez le repère de la bague de verrouillage (5c) devant vous et enfoncez le coupe jusqu'à ce qu'il s'enclenche.
- Branchez le cordon d'alimentation.
- Allumez l'appareil en appuyant sur le bouton marche/arrêt (7).
- Le voyant lumineux clignote (8,9,10). Pour commencer l'opération, sélectionnez une vitesse préprogrammée (référez-vous au paragraphe « Mode d'emploi »).
- Lorsque vous avez terminé, appuyez sur le bouton de la vitesse présélectionnée.
- Avant de retirer l'accessoire Smoothie2Go, éteignez l'appareil en appuyant sur le bouton marche/arrêt et débranchez le blender.
- Une fois le mixage terminé, soulevez le gobelet

pour le retirer du socle.

- Remettez le gobelet à l'endroit et retirez le bloc lame en le dévissant dans le sens anti-horaire.
- Pour retirer le porte-lame de la bague de verrouillage, poussez-le avec vos deux pouces depuis l'intérieur de la bague jusqu'à ce qu'il soit éjecté.
- Pour visser le couvercle au coupe, assurez-vous que le joint (12b) se trouve à l'intérieur du rebord du couvercle (12a) et tournez dans le sens horaire. Fermez le bec avec précaution.

REMARQUE : L'accessoire Smoothie2Go ne doit pas être utilisé pour mixer des aliments chauds, des boissons gazeuses ou des compléments alimentaires.

Si vous préparez des boissons protéinées uniquement à base de poudre et de liquides, utilisez le pichet.

Mode d'emploi

REMARQUE :

Le blender ne fonctionnera que si vous appuyez sur le bouton marche/arrêt avant de sélectionner la vitesse ou le mode souhaité.

Après un délai de traitement de 2 minutes, l'appareil arrête automatiquement le mélange. Les voyants lumineux (8,9,10) clignotent. Pour le remettre en marche, appuyez de nouveau sur le bouton de vitesse.

Sélection de la vitesse

- Commencez à mixer en appuyant sur l'un des boutons de vitesse (9).
- Le voyant de la fonction sélectionnée s'allume et tous les autres voyants s'éteignent.
- Modifiez la vitesse de fonctionnement en appuyant sur un bouton de vitesse inférieure ou supérieure.
- Pour arrêter le mixage, appuyez à nouveau sur le bouton de vitesse sélectionné.
- Lorsque vous avez terminé, appuyez sur le bouton marche/arrêt (7) pour éteindre l'appareil. Débranchez le blender.

Mode pulse (impulsion)

Le mode « pulse » peut être utilisé pour hacher des plus gros morceaux d'aliments ou pour contrôler la texture des aliments pendant le hachage. Il est possible de l'utiliser avec n'importe quelle vitesse.

- Appuyez sur le bouton « pulse » (8).
- Le voyant s'allume et les voyants de chaque programme de vitesse clignotent pour indiquer que toutes les vitesses sont en mode pulse.
- Commencez à mixer en mode pulse en appuyant sur l'un des boutons de vitesse (9). Maintenez le bouton de vitesse sélectionné enfoncé aussi longtemps que nécessaire. C'est vous qui déterminez la durée de chaque impulsion.

- Pour désactiver le mode pulse, appuyez à nouveau sur le bouton « pulse ».
- Lorsque vous avez terminé, appuyez sur le bouton marche/arrêt (7) pour éteindre l'appareil. Débranchez le blender.

REMARQUE : Le mode pulse ne fonctionne pas avec la fonction crush ice.

Mode crush ice (pilage de glace)

Lorsque ce mode est sélectionné, le blender fonctionne automatiquement de manière fractionnée (intervalles de 30 secondes) à une vitesse prédéfinie.

- Appuyez sur le bouton « crush ice » (10) pour commencer le pilage.
- Le voyant s'allume.
- Le blender fonctionne pendant un temps préprogrammé et s'arrête automatiquement en fin de cycle.
- Pour arrêter le programme avant la fin, appuyez à nouveau sur le bouton « crush ice ».
- Lorsque vous avez terminé, appuyez sur le bouton marche/arrêt (7) pour éteindre l'appareil. Débranchez le blender.

RECETTE POUR UNE CRUCHE

Smoothie tropical

210 g d'ananas
140 g d'abricot ou de nectarine, sans noyau
260 g de mangue
250 ml de jus d'orange
Pour une touche exotique, ajoutez
1 fruit de la passion ou 1 à 2 cuillères à café de miel

Mettez tous les ingrédients dans le blender dans l'ordre de la liste et fermez bien le couvercle. Mixez pendant 45 à 65 secondes à vitesse 5 (vitesse max.).

RECETTE POUR UN SMOOTHIE2GO

Smoothie énergétique

50 g de raisin rouge
60 g de poire sans trognon
60 g de banane
15 g de noisettes
15 g de salade rincée
120 ml d'eau

Mettez tous les ingrédients dans le blender dans l'ordre de la liste et fermez bien le couvercle. Mixez pendant 40 à 50 secondes à vitesse 5 (vitesse max.).

Pour des résultats parfaits

- Pour mixer des ingrédients solides, coupez-les en petits morceaux (1 inch).
- Commencez toujours par mixer les ingrédients solides avec une petite quantité de liquide. Puis ajoutez le liquide petit à petit.
- Pour préparer une purée à partir d'ingrédients solides, ajoutez progressivement de petites portions dans le pichet (4/4a) plutôt qu'une grande quantité d'un seul coup.
- Si le mixage s'arrête en cours de route ou si les ingrédients collent à la paroi du pichet, il manque probablement du liquide pour un mixage efficace.
- Utilisez le mode pulse pour mixer des ingrédients solides ou très visqueux afin d'éviter que la lame ne s'immobilise.
- Pour préparer de petites quantités d'aliments, utilisez une vitesse lente.
- Pour préparer de la mayonnaise, vous pouvez rajouter de l'huile par le petit trou du bouchon doseur.
- Ne stockez pas de nourriture ou de liquides dans le pichet.
- Évitez de heurter ou de faire basculer le blender, à plus forte raison lorsqu'il est en fonctionnement.
- Nous vous conseillons de laisser votre main sur le dessus du pichet pendant le mixage.
- Ne remplissez pas le pichet au-delà de 900 ml lorsque vous préparez des boissons à base de lait.

Mixage d'ingrédients chauds

Mixer des ingrédients très chauds peut entraîner un débordement de liquide chaud et de vapeur au niveau du couvercle ou du bouchon doseur et occasionner de graves blessures corporelles.

- Lorsque vous préparez des aliments ou liquides chauds, le couvercle complet (avec joint et bouchon doseur) doit être placé sur le pichet.
- Ne remplissez pas le pichet au-delà de 700 ml pour des aliments chauds.
- Pour préparer de plus grosses quantités, les ingrédients doivent refroidir à température ambiante et le pichet ne doit pas être rempli au-delà de 1300 ml.

Entretien et nettoyage (C)

Base-moteur

- Débranchez l'appareil avant le nettoyage.
- N'immergez pas la base-moteur dans l'eau ou tout autre liquide. Essuyez la base-moteur,

le panneau de commande et le cordon d'alimentation avec un chiffon humide ou sec uniquement.

- N'utilisez pas de produits de nettoyage abrasifs ni de tampons à récurer.

Pichet et Smoothie2Go

Assurez-vous que le pichet est vide avant de dévisser la bague de verrouillage. Manipulez la lame avec précaution.

- Toutes les pièces amovibles, y compris les accessoires Smoothie2Go, passent au lave-vaisselle. N'utilisez pas le programme de stérilisation. Le cycle de stérilisation pourrait endommager votre produit.
- Les pièces peuvent également être lavées à l'eau chaude savonneuse. Rincez et séchez soigneusement.
- Pour un nettoyage efficace des couvercles et des lames, retirez les joints (3/12b, 5a/13a).

Ne jetez pas ce produit avec les ordures ménagères lorsqu'il est en fin de vie. Le remettre à un centre service agréé Braun ou le déposer dans des sites de récupération appropriés conformément aux réglementations locales ou nationales en vigueur.



Les matériaux et les objets destinés à être en contact avec les produits alimentaires sont conformes aux prescriptions du règlement européen 1935/2004.



Guide de dépannage

Problème	Causes possibles	Solution
Le blender ne fonctionne pas.	Le pichet est mal fixé.	Vérifiez la position du pichet. La poignée du pichet doit se trouver du côté droit ou du côté gauche de la base-moteur.
Le pichet fuit.	Le joint est lâche, voire fendu.	Vérifiez que le joint est correctement installé et dans le bon ordre.
Éclaboussures de liquide hors du pichet.	Le pichet est trop rempli.	Suivez nos recommandations quant au remplissage maximal.
	La vitesse sélectionnée est trop élevée.	Suivez nos recommandations quant à la vitesse.

Español

Nuestros productos están desarrollados para alcanzar los más altos estándares de calidad, funcionalidad y diseño.

Esperamos que disfrute de su nuevo pequeño electrodoméstico Braun.

Antes de empezar

Lea atenta y enteramente el folleto de instrucciones antes de usar la batidora.

Cuidado

-  Las cuchillas están muy afiladas! Para evitar lesiones, por favor maneje las cuchillas con el máximo cuidado.
- Se ha de tener especial cuidado a la hora de manipular las cuchillas, vaciar el recipiente o durante la limpieza.
- Las personas con capacidades físicas, sensoriales o mentales reducidas o con falta de conocimientos y experiencia también pueden hacer uso de este dispositivo, siempre que se les haya supervisado o proporcionado instrucciones con respecto a su uso de una forma segura, y que comprendan los peligros que este conlleva.
- Los niños no deben jugar con el aparato.
- Este dispositivo no debe ser utilizado por niños.
- Se debe mantener a los niños apartados del aparato y de su cable de corriente.
- Si el cable de alimentación está dañado, para evitar riesgos debe reemplazarlo el fabricante, su agente de servicio o una persona cualificada de modo similar.
- Siempre desenchufe o apague el dispositivo cuando se le deja desatendido y antes de armarlo, desarmarlo, limpiarlo o almacenarlo.

- Sea cuidadoso si vierte líquido caliente en el procesador de alimentos o la batidora, ya que puede verse despedido del aparato debido a una vaporización súbita.
- Este aparato ha sido diseñado exclusivamente para el uso doméstico y para el procesamiento de cantidades propias en un hogar.
- No use ninguna de las piezas en el microondas.
- Precaución: asegúrese de que la tapa esté colocada sobre la jarra antes de poner en funcionamiento el aparato.
- No meter la mano en el vaso con la tapadera abierta – riesgo de lesión con las cuchillas.
- El dispositivo funciona únicamente si el vaso se encuentra correctamente montado sobre la base de alimentación.
- Antes de conectar el aparato a la red, verifique que el voltaje indicado en la base del aparato se corresponda con el de su hogar.
- No la utilice con la jarra vacía.
- La limpieza del aparato debe realizarse siguiendo las instrucciones de la sección correspondiente.

Partes y accesorios

- 1 Tapón medidor
- 2 Tapa
- 3 Junta de la tapa
- 4 Jarra (plástico)
- 4a Jarra (cristal)
- 5 Montaje de la cuchilla (jarra)
- 5a Junta de la cuchilla
- 5b Junta de la cuchilla (negra)
- 5c Anillo de bloqueo
- 6 Cuerpo del motor
- 7 Botón On/Off (encendido/apagado)
- 8 Botón Pulse (pulsación)
- 9 Botones de selección de velocidad
- 10 Botones para triturar hielo

- 11 Compartimento recogecable
- 12 Accesorio Smoothie2Go
- 12a Tapa con surtidor para beber
- 12b Junta de la tapa
- 12c Vaso
- 13 Montaje de la cuchilla (accesorio de Smoothie2Go)
- 13a Junta de la cuchilla
- 13b Grupo de la cuchilla (gris)

Antes de usar

Limpie todas las partes antes de usar la batidora por primera vez - consulte «Cuidado y limpieza». Saque la cantidad de cable necesaria del compartimento recogecables (11) en la parte inferior del cuerpo del motor.

Jarra (A)

Montaje

- Asegúrese de que la junta de la cuchilla (5a) está posicionada sobre el borde interior del grupo de la cuchilla (5b).
- Coloque cuidadosamente el grupo de la cuchilla en el anillo de bloqueo (5c).
- Enrosque el montaje de la cuchilla (5) a la jarra (4, 4a) en sentido horario hasta que llegue al tope.

Batir con la jarra

- Asegúrese de que el aparato está apagado.
- Posicione la línea del anillo de bloqueo (5c) hacia usted y empuje la jarra hacia abajo hasta que esté firmemente colocada en su sitio. El asa de la jarra debería estar a la derecha o a la izquierda del cuerpo del motor. Cuando esté debidamente posicionada, la jarra descansará completamente sobre el cuerpo del motor.
- Añada primero los ingredientes líquidos, y luego los sólidos. Esto asegurará que todos los ingredientes se mezclan de forma uniforme y evita un estrés innecesario en el motor. Coloque firmemente la tapa (1, 2, 3) en la parte superior.
- Enchufe el aparato.
- Encienda el aparato pulsando el botón On/Off (7).
- Las luces indicadoras (8, 9 y 10) parpadearán. Para iniciar el funcionamiento, seleccione una velocidad preprogramada (consulte «Instrucciones de funcionamiento»).
- Pare siempre la batidora antes de añadir más ingredientes. Asegúrese de que vuelve a colocar la tapa incluyendo el tapón de medición.
- Durante el funcionamiento, puede añadir líquidos a través del orificio del tapón de medición.

- Cuando haya acabado, pulse el botón de velocidad preseleccionada.
- Para apagar el aparato, pulse el botón On/Off y desenchufe la batidora antes de quitar la jarra.

Ejemplo de receta: Ciruelas pasas con vainilla y miel (como relleno o para untar en tortitas):

Llene la jarra con 300 g de ciruelas pasas deshuesadas y 200 g de miel
 Pulse la velocidad 5 durante 5 segundos
 Añada 500 ml de agua (sabor vainilla)
 Mezclar durante un total de 8 segundos

Accesorio Smoothie2Go (B)

NOTA: El Smoothie2Go debe utilizarse usando su grupo de cuchillas especial (13b) y para preparar bebidas y smoothies.

Cuando prepare batidos de proteínas utilizando únicamente polvos y líquidos, utilice la jarra.

Montaje

- Asegúrese de que la junta de la cuchilla está posicionada sobre el borde interior del grupo de la cuchilla (13b).
- Sujete el grupo de la cuchilla en el acople desde la parte inferior y colóquelo bocabajo en el vaso.
- Enrosque el anillo de bloqueo (5c) al vaso (12c) en sentido horario hasta que llegue a su tope.

Batir con el accesorio Smoothie2Go

- Asegúrese de que el aparato está apagado.
- Llene el vaso (12c) con los ingredientes. Los ingredientes deben añadirse en orden inverso al de la jarra regular; primero sólidos y luego líquidos.
- Coloque cuidadosamente el grupo de la cuchilla incluyendo la junta en el vaso.
- Enrosque el anillo de bloqueo en sentido horario hasta que llegue a su tope.
- Gire el vaso bocabajo, posicione la línea en el anillo de bloqueo (5c) frente a usted y empuje el vaso hacia abajo hasta que esté firmemente colocado en su sitio.
- Enchufe el aparato.
- Encienda el aparato pulsando el botón On/Off (7).
- Las luces indicadoras (8, 9 y 10) parpadearán. Para iniciar el funcionamiento, seleccione una velocidad preprogramada (consulte «Instrucciones de funcionamiento»).
- Cuando haya acabado, pulse el botón de velocidad preseleccionada.
- Para apagar el aparato, pulse el botón On/Off y desenchufe la batidora antes de quitar el accesorio Smoothie2Go.
- Después de batir, tire del vaso hacia arriba para extraerlo de la base.

- Gire el vaso hacia la posición vertical y extraiga el montaje de la cuchilla girándolo hacia la izquierda.
- Para quitar el grupo de la cuchilla del anillo de bloqueo, empuje con ambos pulgares desde la parte interior del anillo hasta que se suelte.
- Para colocar la tapa en el vaso, asegúrese de que la junta (12b) está dentro del borde de la tapa (12a) y gire en sentido horario. Cierre cuidadosamente el surtidor para beber.

NOTA: El accesorio Smoothie2Go no debe utilizarse para batir alimentos calientes, líquidos carbonatados ni complementos alimenticios.

Cuando prepare batidos de proteínas utilizando únicamente polvos y líquidos, utilice la jarra.

Instrucciones de funcionamiento

NOTA:

La batidora solo funcionará cuando el botón On/Off se haya pulsado antes de seleccionar la velocidad o modo deseado.

Tras 2 minutos de procesamiento el aparato deja de mezclar automáticamente. Las luces indicadoras (8,9,10) parpadearán. Para reiniciar la operación, presione de nuevo el botón de velocidad.

Selección de velocidad

- Comience a batir pulsando uno de los botones de velocidad (9).
- La luz indicadora de la función deseada se iluminará y todas las otras luces se apagarán.
- Cambie la velocidad de funcionamiento pulsando un botón de velocidad más alta o baja.
- Para dejar de batir, pulse el botón de la velocidad seleccionada de nuevo.
- Cuando haya acabado, pulse el botón On/Off (7) para apagar el aparato. Desenchufe la batidora.

Modo Pulsación

El modo pulsación puede usarse para romper piezas más grandes de alimentos o para controlar la textura de la comida cuando se corte. Puede activarse a cualquier velocidad.

- Pulse el botón Pulse (8).
- La luz indicadora se iluminará y las luces indicadoras de cada programa de velocidad parpadearán para indicar que todas las velocidades están en modo pulso.
- Comience a pulsar pulsando uno de los botones de velocidad (9). Mantenga pulsado el botón de velocidad seleccionado durante el tiempo que debe funcionar el modo de pulsación. Usted determina la velocidad de cada pulsación.
- Para finalizar el modo de pulsación, pulse el botón Pulse de nuevo.

- Cuando haya acabado, pulse el botón On/Off (7) para apagar el aparato. Desenchufe la batidora.

NOTA: El modo de pulsación no funcionará con la función de trituración de hielo.

Modo de trituración de hielo

Cuando lo seleccione, la batidora funcionará automáticamente a intervalos escalonados (30 segundos) a una velocidad preestablecida.

- Pulse el botón de trituración de hielo (10) para comenzar.
- La luz indicadora se iluminará.
- La batidora realizará un ciclo durante un tiempo pre programado y se detendrá automáticamente cuando termine.
- Para detener el programa antes, pulse de nuevo el botón de trituración de hielo.
- Cuando haya acabado, pulse el botón On/Off (7) para apagar el aparato. Desenchufe la batidora.

RECETA PARA LA JARRA

Smoothie tropical

210 g de piña
 140 g de albaricoque o nectarina sin hueso
 260 g de mango
 250 ml de zumo de naranja
 Para un sabor más exótico
 Añada 1 maracuyá o 1-2 cucharadas grandes de miel

Coloque todos los ingredientes en la batidora en el orden indicado y cierre la tapa. Bata durante entre 45 y 65 segundos a la velocidad 5 (velocidad máx.).

RECETA PARA EL SMOOTHIE2GO

Smoothie energético

50 g de uvas rojas
 60 g de pera sin semillas
 60 g de plátano
 15 g de nueces
 15 g de col silvestre lavada
 120 ml de agua

Coloque todos los ingredientes en la batidora en el orden indicado y cierre la tapa. Bata durante entre 40 y 50 segundos a la velocidad 5 (velocidad máx.).

Para obtener los mejores resultados

- Para mezclar ingredientes sólidos, córtelos en trozos pequeños (1 inch).
- Empezee siempre a mezclar ingredientes sólidos con una pequeña cantidad de líquido. Luego añada gradualmente más líquido.

- A la hora de hacer purés con ingredientes sólidos, añada gradualmente pequeñas porciones a la jarra (4/4a) en lugar de grandes cantidades de una vez.
- Si la acción de batir se detiene durante el proceso o los ingredientes se adhieren a los lados de la jarra, puede que no haya suficiente líquido para batir de forma eficiente.
- Utilice el modo pulsación para mezclar ingredientes sólidos o muy viscosos para evitar que la cuchilla se quede atascada.
- Para la preparación de pequeñas cantidades de comida, utilice un nivel de velocidad bajo.
- Al preparar mayonesa, puede añadirse el aceite a través del orificio de goteo del vaso medidor.
- No guarde alimentos o líquidos en la jarra.
- Evite golpear o dejar caer la batidora en funcionamiento.
- Recomendamos que mantenga su mano en la parte superior de la jarra cuando la batidora esté en funcionamiento.
- No llene la jarra más de 900 ml cuando prepare bebidas con base de leche.

Batir ingredientes calientes

Al batir ingredientes muy calientes es posible que el líquido o el vapor caliente salga a la fuerza por la tapa o el tapón de medición y puede causar graves daños a su persona.

- Cuando prepare comidas o líquidos calientes, toda la tapa (incluyendo la junta y el tapón de medición) deben colocarse en la jarra.
- No llene la jarra más de 700 ml de alimentos/líquidos calientes.
- Si desea preparar mayores cantidades, los ingredientes deben enfriarse a temperatura ambiente y la jarra no debe llenarse más de 1300 ml.

Cuidado y limpieza (C)

Cuerpo del motor

- Desconecte de la corriente eléctrica antes de limpiarlo.
- No sumerja el cuerpo del motor en agua o en cualquier otro líquido. Limpie el cuerpo del motor, el panel de control y el cable con un paño húmedo o seco.
- No utilice limpiadores abrasivos o estropajos.

Jarra y accesorio Smoothie2Go

Asegúrese de que la jarra está vacía antes de desenroscar el anillo de sujeción. Manipule la cuchilla con cuidado.

- Todas las partes extraíbles, incluyendo el

accesorio Smoothie2Go pueden lavarse en el lavavajillas. No use el programa de desinfección. El ciclo de desinfección podría dañar el producto.

- Las partes pueden lavarse también con agua caliente y jabonosa. Enjuague y seque completamente.
- Para una limpieza eficiente de las tapas y las cuchillas, quite las juntas (3/12b, 5a/13a).

La licuadora podrá depositarse en un Centro de Servicio Técnico Braun o en los correspondientes puntos de recogida que existan en su país.



Los materiales y objetos destinados a entrar en contacto con alimentos cumplen las disposiciones del Reglamento europeo 1935/2004.



Guía de resolución de problemas

Problema	Causas potenciales	Solución
La batidora no funciona.	La jarra no está colocada correctamente.	Compruebe la posición de la jarra. El asa de la jarra debería estar a la derecha o a la izquierda del cuerpo del motor.
La jarra tiene una fuga.	La junta está suelta o incluso rota.	Compruebe si la junta está montada correctamente y en el orden correcto.
Salpica líquido de la jarra.	La jarra está demasiado llena.	Consulte la recomendación de cantidad máxima.
	La velocidad seleccionada es demasiado alta.	Consulte la recomendación de velocidad.

Português

Os nossos produtos são concebidos de forma a cumprir os padrões mais elevados de qualidade, funcionalidade e design. Esperamos que tire o máximo partido do seu novo aparelho Braun.

Antes de Utilizar o seu Aparelho

Antes de utilizar este aparelho pela primeira vez, leia atenta e cuidadosamente as instruções de utilização.

Atenção

-  As lâminas são muito afiadas! Para evitar ferimentos, manuseie as lâminas com o máximo cuidado.
- Deve-se ter cuidado ao manusear as lâminas cortantes afiadas, ao esvaziar a taça e durante a limpeza.
- Este aparelho pode ser usado por pessoas com limitações físicas, sensoriais ou mentais ou sem experiência e conhecimentos, se supervisionadas ou instruídas quanto ao uso seguro do aparelho e caso compreendam os perigos envolvidos.
- Não deixe que crianças brinquem com o aparelho.
- Este aparelho não deve ser usado por crianças.
- Não deixe que crianças se aproximem do aparelho e do cabo de alimentação do mesmo.
- Em caso de dano, o cabo de alimentação tem de ser substituído pelo fabricante, por um seu agente de assistência técnica ou por uma pessoa igualmente qualificada com vista a evitar potenciais perigos.
- Desligue sempre o cabo de alimentação ou o aparelho quando este for deixado sem vigilância e antes de o montar, desmontar, limpar ou armazenar.
- Tenha cuidado caso seja despejado líquido quente para o interior do processador de alimentos ou mistura

dora uma vez que este pode queimar devido à projecção de vapor.

- Este aparelho foi concebido apenas para uso doméstico e para processar quantidades domésticas normais.
- Não utilize nenhuma peça no micro-ondas.
- Atenção: Assegure que a tampa completa está colocada no jarro antes de iniciar a operação.
- No meter la mano en el vaso con la tapadera abierta – riesgo de lesión con las cuchillas.
- El dispositivo funciona únicamente si el vaso se encuentra correctamente montado sobre la base de alimentación.
- Antes de conectar el aparato a la red, verifique que el voltaje indicado en la base del aparato se corresponda con el de su hogar.
- No la utilice con la jarra vacía.
- A limpeza do aparelho deve seguir as instruções na secção relevante.

Beschreibung

- 1 Tampa de medição
- 2 Tampa
- 3 Vedação da tampa
- 4 Jarro
- 5 Conjunto da lâmina (jarro)
- 5a Vedação da lâmina
- 5b Grupo de lâminas (preto)
- 5c Anel de fixação
- 6 Corpo do motor
- 7 Botão On/Off
- 8 Botão de impulso
- 9 Botões de seleção da velocidade
- 10 Botão para picar gelo
- 11 Compartimento do cabo
- 12 Acessório Smoothie2Go
- 12a Tampa com bocal para beber
- 12b Vedação da tampa
- 12c Copo
- 13 Conjunto da lâmina (acessório Smoothie2Go)
- 13a Vedação da lâmina
- 13b Grupo de lâminas (cinzento)

Antes da utilização

Limpe todas as peças antes de utilizar o liquidificador pela primeira vez – consulte «Cuidados e limpeza».

Desenrole o comprimento de cabo necessário do respetivo compartimento (11) no fundo do corpo do motor.

(A) Jarro

Montagem

- Assegure que a vedação da lâmina (5a) está posicionada na borda interior do grupo de lâminas (5b).
- Coloque o grupo de lâminas no anel de fixação (5c) com cuidado.
- Enrosque o conjunto da lâmina (5) no jarro (4) num movimento no sentido horário, até não poder avançar mais.

Misturar com o jarro

- Assegure que o aparelho está desligado.
- Posicione a linha no anel de fixação (5c) à sua frente e pressione o jarro para baixo até ficar encaixado de forma firme. A pega do jarro deve ficar do lado direito ou esquerdo do corpo do motor. Quando corretamente posicionado, o jarro deverá assentar totalmente no corpo do motor.
- Adicione primeiro os ingredientes líquidos, seguindo-se os ingredientes sólidos. Isto irá assegurar que todos os ingredientes serão misturados de forma uniforme e evitará tensão desnecessária sobre o motor. Coloque firmemente a tampa completa (1, 2, 3) no topo.
- Ligue o cabo de alimentação.
- Ligue o aparelho, premindo o botão On/Off (7).
- Os indicadores luminosos (8, 9, 10) piscam. Para iniciar a operação, selecione uma velocidade pré-programada (consulte «Instruções de operação»).
- Pare sempre o liquidificador para adicionar mais ingredientes. Assegure que é recolocada a tampa completa, incluindo a tampa de medição.
- Durante a operação, pode adicionar líquidos através do orifício de gotejamento na tampa de medição.
- Quando tiver terminado, prima o botão de velocidade pré-selecionado.
- Para desligar o aparelho, prima o botão On/Off e desligue o liquidificador da tomada antes de remover o jarro.

Exemplo de receita: Ameixas com baunilha e mel (como recheio ou cobertura de panquecas):

Encha o jarro com 300 g de ameixas sem caroço e 200 g de mel

Acione o modo de impulso na velocidade 5 durante 5 segundos

Adicione 500 ml de água (com aroma de baunilha)

Misture por 8 segundos no total

(B) Acessório Smoothie2Go

NOTA: O Smoothie2Go apenas pode ser operado com o seu grupo de lâminas especial (13b) e para preparar bebidas e batidos.

Montagem

- Assegure que a vedação da lâmina está posicionada na borda interior do grupo de lâminas (13b).
- Segure o grupo de lâminas pelo acoplamento por baixo e coloque-o invertido no copo.
- Enrosque o anel de fixação (5c) no copo (12c) num movimento no sentido horário, até não poder avançar mais.

Misturar com o acessório Smoothie2Go

- Assegure que o aparelho está desligado.
- Encha o copo (12c) com ingredientes. Os ingredientes devem ser adicionados na ordem inversa do jarro – primeiro os sólidos, depois os líquidos.
- Coloque cuidadosamente o grupo de lâminas, incluindo vedação, no copo.
- Enrosque o anel de fixação num movimento no sentido horário, até não poder avançar mais.
- Vire o copo para baixo, posicione a linha no anel de fixação (5c) à sua frente e pressione o copo para baixo até ficar encaixado de forma firme.
- Ligue o cabo de alimentação.
- Ligue o aparelho, premindo o botão On/Off (7).
- Os indicadores luminosos (8, 9, 10) piscam. Para iniciar a operação, selecione uma velocidade pré-programada (consulte «Instruções de operação»).
- Quando tiver terminado, prima o botão de velocidade pré-selecionado.
- Para desligar o aparelho, prima o botão On/Off e desligue o liquidificador da tomada antes de remover o acessório Smoothie2Go.
- Quando terminar de misturar, puxe o copo para cima a direito, para o remover da base.
- Vire o copo para cima e remova o conjunto da lâmina, rodando-o no sentido anti-horário.
- Para remover o grupo de lâminas do anel de fixação, pressione com ambos os polegares por dentro do anel até este desencaixar.
- Para encaixar a tampa no copo, assegure que a vedação (12b) se encontra dentro da borda da tampa (12a) e rode no sentido horário. Feche cuidadosamente o bocal para beber.

NOTA: O acessório Smoothie2Go não pode ser utilizado para misturar alimentos quentes, líquidos gaseificados ou suplementos alimentares. Para preparar batidos proteicos usando apenas pós e líquidos, use o jarro.

Instruções de operação

NOTA: O liquidificador apenas funciona se o botão On/Off for premido antes de se selecionar a velocidade ou o modo pretendidos. Após 2 minutos de processamento, o aparelho para de misturar automaticamente. Os indicadores luminosos (8,9,10) piscam. Para reiniciar a operação, prima novamente um botão de velocidade.

Seleção da velocidade

- Comece a misturar, premindo um dos botões de velocidade (9).
- O indicador luminoso da função selecionada irá acender e todos os outros indicadores irão apagar-se.
- Mude a velocidade de operação premindo um botão de velocidade mais alta ou mais baixa.
- Para parar de misturar, prima novamente o botão de velocidade selecionado.
- Quando tiver terminado, prima o botão On/Off (7) para desligar o aparelho. Desligue o liquidificador da tomada.

Modo de impulso

O modo de impulso pode ser utilizado para desfazer pedaços maiores de alimentos ou para controlar a textura dos alimentos ao picar. Pode ser ativado com qualquer velocidade.

- Prima o botão de impulso (8).
- O indicador luminoso irá acender e os indicadores luminosos de cada programa de velocidade irão piscar para indicar que todas as velocidades se encontram no modo de impulso.
- Comece a pulsar, premindo um dos botões de velocidade (9). Mantenha premido o botão de velocidade selecionado enquanto pretender que funcione o modo de impulso. Você determina a duração de cada impulso.
- Para terminar o modo de impulso, prima novamente o botão de impulso.
- Quando tiver terminado, prima o botão On/Off (7) para desligar o aparelho. Desligue o liquidificador da tomada.

NOTA: O modo de impulso não funciona com a funcionalidade de picar gelo.

Modo de picar gelo

Quando selecionado, o liquidificador irá funcionar automaticamente em intervalos escalonados, a uma velocidade predefinida.

- Prima o botão para picar gelo (10) para começar a picar.
- O indicador luminoso irá acender.
- O liquidificador irá operar por um tempo pré-programado e parar automaticamente quando terminar.
- Para parar o programa mais cedo, prima novamente o botão para picar gelo.
- Quando tiver terminado, prima o botão On/Off (7) para desligar o aparelho. Desligue o liquidificador da tomada.

RECEITA PARA O JARRO

Batido tropical

210 g de ananás
140 g de alperces ou nectarinas sem caroço
260 g de manga
250 ml de sumo de laranja
Para um sabor exótico, adicione 1 maracujá ou 1-2 c.s. de mel

Coloque todos os ingredientes no liquidificador, na ordem indicada, e fixe a tampa. Misture por 45-65 segundos na velocidade 5 (velocidade máx.).

RECEITA PARA O SMOOTHIE2GO

Batido energético

50 g de uvas vermelhas
60 g de pera sem caroço
60 g de banana
15 g de nozes
15 g de couve lavada
120 ml de água

Coloque todos os ingredientes no liquidificador, na ordem indicada, e fixe a tampa. Misture por 40-50 segundos na velocidade 5 (velocidade máx.).

Para os melhores resultados

- Quando misturar ingredientes sólidos, corte-os em pedaços pequenos.
- Comece sempre por misturar ingredientes sólidos com um pouco de líquido. Depois, adicione mais líquido gradualmente.
- Para transformar ingredientes sólidos em puré, coloque pequenas porções no jarro (4) gradualmente em vez de adicionar uma grande quantidade de uma vez.
- Se o aparelho parar de misturar durante a operação de mistura ou se ingredientes aderirem à parede do jarro, poderá não haver líquido suficiente para misturar de forma eficiente.
- Utilize o modo de impulso para misturar ingre-

dientes sólidos ou com elevada viscosidade, para evitar a estagnação da lâmina.

- Para preparar pequenas quantidades de alimentos, utilize um nível com baixa velocidade.
- Ao preparar maionese, pode ser adicionado óleo através do orifício de gotejamento na tampa de medição.
- Não guarde alimentos ou líquidos no jarro.
- Evite bater com o liquidificador ou deixá-lo cair durante a operação ou em qualquer momento.
- Recomendamos que mantenha a mão sobre a tampa durante a operação do liquidificador.
- Não encha o jarro para além de 900 ml quando preparar bebidas à base de leite.

Misturar ingredientes quentes

Misturar ingredientes muito quentes pode fazer com que líquido e vapor quentes sejam forçados para fora da tampa ou da tampa de medição e causar lesões corporais graves.

- Quando preparar líquidos ou alimentos quentes, deve colocar a tampa completa (incluindo a vedação e a tampa de medição) no jarro.
- Não encha o jarro para além de 700 ml no caso de alimentos quentes.
- Se pretender preparar quantidades maiores, tem de deixar os ingredientes arrefecer até à temperatura ambiente e não pode encher o jarro para além de 1300 ml.

(C) Cuidados e limpeza

Corpo do motor

- Desligue da tomada antes da limpeza.
- Não submerja o corpo do motor em água ou

qualquer outro líquido. Limpe o corpo do motor, o painel de controlo e o cabo de alimentação apenas com um pano húmido ou seco.

- Não utilize produtos de limpeza abrasivos ou esfregões.

Jarro e acessórios Smoothie2Go

Certifique-se que o jarro está vazio antes de desapeçar o anel de fixação. Manuseie a lâmina com cuidado.

- Todas as peças amovíveis, incluindo os acessórios smoothie2Go, podem ser lavadas na máquina de lavar louça.
- As peças também podem ser lavadas com água quente com sabão. Enxague e seque minuciosamente.
- Para uma limpeza eficiente das tampas e lâminas, remova as vedações (3/12b, 5a/13a).

Não elimine o produto no lixo doméstico no fim da sua vida útil. A eliminação pode ser efetuada num Centro de Assistência da Braun ou em pontos de recolha adequados disponíveis no seu país.



Os materiais e os objetos destinados ao contacto com produtos alimentícios estão em conformidade com as prescrições do regulamento Europeu 1935/2004.



Guia de resolução de problemas

Problema	Potenciais causas	Solução
O liquidificador não opera.	O jarro não está encaixado corretamente.	Verifique a posição do jarro. A pega do jarro deve ficar do lado direito ou esquerdo do corpo do motor.
O jarro tem fuga	A vedação está solta ou mesmo rasgada.	Verifique se a vedação está montada corretamente e na ordem certa.
Líquido jorra para fora do jarro	O jarro está demasiado cheio.	Verifique a recomendação de quantidade máxima.
	A velocidade selecionada é demasiado alta.	Verifique a recomendação de velocidade.

Italiano

I nostri prodotti sono studiati per rispondere ad elevati standard di qualità, funzionalità e di design. Ci auguriamo che il nuovo apparecchio Braun soddisfi pienamente le sue esigenze.

Prima dell'utilizzo

Prima di usare il prodotto, leggere attentamente e interamente le istruzioni.

Attenzione

-  Le lame sono molto affilate! Per evitare lesioni, si prega di maneggiare le lame con cautela.
- Maneggiare con cura le lame affilate, prestare attenzione durante le operazioni di svuotamento della ciotola e la pulizia.
- Questo dispositivo può essere utilizzato da persone con ridotte capacità fisiche, sensoriali o mentali o prive di esperienza e conoscenza, se sorvegliate o istruite su come utilizzare il dispositivo in modo sicuro e se prendono conoscenza dei rischi implicati.
- I bambini non devono giocare con l'apparecchio.
- I bambini non devono utilizzare questo dispositivo.
- I bambini devono essere tenuti lontani dall'apparecchio e dal cavo di rete.
- Se il cavo di alimentazione è danneggiato, deve essere sostituito dal fabbricante, dal suo agente addetto all'assistenza o da altre persone similmente qualificate al fine di evitare pericoli.
- Staccare sempre l'apparecchio dall'alimentazione o spegnerlo quando lo si lascia incustodito e prima di montaggio, smontaggio, pulizia, conservazione.
- Fare attenzione quando si versa liquido caldo nel robot da cucina o nel miscelatore perché esso

potrebbe essere espulso a causa di una improvvisa fuoriuscita di vapore.

- L'apparecchio è stato progettato solo per l'utilizzo a casa e per processare quantità per la casa.
- Non utilizzare le parti di questo apparecchio nel forno a microonde.
- **Attenzione:** Assicurarsi che l'intero coperchio si trovi sulla brocca prima di mettere in funzione il dispositivo.
- Non infilare le mani all'interno della brocca mentre il coperchio è aperto – rischio di lesioni da coltello.
- Il dispositivo funziona solo se il coperchio è posizionato correttamente sulla base di alimentazione.
- Assicuratevi che il voltaggio del vostro impianto elettrico corrisponda a quello stampato sul fondo del prodotto.
- Non utilizzare senza che ci sia alcuna sostanza nel bicchiere (per esempio ingredienti liquidi o solidi).
- Per la pulizia del dispositivo, seguire le istruzioni riportate nella rispettiva sezione.

Descrizione

- 1 Misurino
- 2 Coperchio
- 3 Guarnizione coperchio
- 4 Brocca
- 5 Blocco lame (brocca)
- 5a Guarnizione lame
- 5b Gruppo lame (nero)
- 5c Ghiera di bloccaggio
- 6 Corpo motore
- 7 Tasto on/off
- 8 Tasto intermittenza (pulse)
- 9 Tasti di selezione velocità
- 10 Tasto tritaggiaccio (crush ice)
- 11 Vano porta cavo
- 12 Accessorio Smoothie2Go
- 12a Coperchio con beccuccio
- 12b Guarnizione coperchio
- 12c Bicchiere
- 13 Blocco lame (accessorio Smoothie2Go)
- 13a Guarnizione lame
- 13b Gruppo lame (grigio)

Prima dell'utilizzo

Pulire tutte le parti prima di utilizzare il frullatore per la prima volta – fare riferimento a «Cura e pulizia». Srotolare la lunghezza del cavo necessaria dal vano porta cavo (11) alla base del corpo motore.

(A) Brocca

Montaggio

- Accertarsi che la guarnizione lame (5a) sia posizionata sul bordo interno del gruppo lame (5b).
- Posizionare con cautela il gruppo lame nella ghiera di bloccaggio (5c).
- Avvitare il blocco lame (5) alla brocca (4) in senso orario fino all'arresto.

Miscelazione con la brocca

- Assicurarsi che l'apparecchio sia spento.
- Posizionarsi di fronte alla linea della ghiera di bloccaggio (5c) e premere la brocca verso il basso fino a quando non è fissata saldamente. L'impugnatura della brocca deve trovarsi a destra o a sinistra del corpo motore. In posizione corretta, la brocca è completamente appoggiata sul corpo motore.
- Aggiungere innanzitutto gli ingredienti liquidi, seguiti da quelli solidi. In questo modo si garantisce che tutti gli ingredienti vengano miscelati in maniera uniforme e si impediscono inutili sollecitazioni del motore. Posizionare saldamente tutto il coperchio (1,2,3) in cim.
- Collegare il cavo di alimentazione.
- Accendere l'apparecchio premendo il tasto on/off (7).
- Le spie (8, 9, 10) lampeggiano. Selezionare una velocità preprogrammata per avviare il funzionamento (fare riferimento a «Istruzioni per l'uso»).
- Arrestare sempre il frullatore se si aggiungono ulteriori ingredienti. Accertarsi di riposizionare tutto il coperchio compreso il misurino.
- Durante il funzionamento è possibile aggiungere liquidi attraverso il foro di gocciolamento del misurino.
- Al termine, premere il tasto velocità preselezionato.
- Per spegnere l'apparecchio, premere il tasto on/off e scollegare il frullatore dalla rete di alimentazione prima di rimuovere la brocca.

Esempio di ricetta: Prugne secche con miele e vaniglia

(come farcitura per pancake o da spalmare):

Riempire la brocca con 300 g di prugne snocciolate e 200 g di miele

Mescolare a velocità 5 per 5 secondi

Aggiungere 500 ml di acqua (aromatizzata

alla vaniglia)

Mescolare per 8 secondi in tutto

(B) Accessorio Smoothie2Go

ATTENZIONE: Lo Smoothie2Go può essere utilizzato solo in combinazione con il suo gruppo lame speciale (13b) per la preparazione di bevande e frullati.

Montaggio

- Accertarsi che la guarnizione lame sia posizionata sul bordo interno del gruppo lame (13b).
- Tenere il gruppo lame dal basso in corrispondenza dell'attacco e posizionarlo capovolto nel bicchiere.
- Avvitare la ghiera di bloccaggio (5c) al bicchiere (12c) in senso orario fino all'arresto.

Miscelazione con l'accessorio Smoothie2Go

- Assicurarsi che l'apparecchio sia spento.
- Riempire il bicchiere (12c) con gli ingredienti in ordine inverso rispetto alla brocca normale – prima quelli solidi, poi quelli liquidi.
- Posizionare con cautela il gruppo lame, compresa la guarnizione, sopra il bicchiere.
- Avvitare la ghiera di bloccaggio in senso orario fino all'arresto.
- Posizionarsi di fronte alla linea della ghiera di bloccaggio (5c) e premere il bicchiere verso il basso fino a quando non è fissato saldamente.
- Collegare il cavo di alimentazione.
- Accendere l'apparecchio premendo il tasto on/off (7).
- Le spie (8, 9, 10) lampeggiano. Selezionare una velocità preprogrammata per avviare il funzionamento (fare riferimento a «Istruzioni per l'uso»).
- Al termine, premere il tasto velocità preselezionato.
- Per spegnere l'apparecchio, premere il tasto on/off e scollegare il frullatore dalla rete di alimentazione prima di rimuovere l'accessorio Smoothie2Go.
- Al termine della miscelazione, tirare il bicchiere verso l'alto per staccarlo dalla base.
- Riportare il bicchiere in verticale e rimuovere il blocco lame ruotandolo in senso antiorario.
- Per rimuovere il gruppo lame dalla ghiera di bloccaggio, premere con entrambi i pollici dall'interno della ghiera finché non si sgancia con uno scatto.
- Per fissare il coperchio al bicchiere, accertarsi che la guarnizione (12b) sia all'interno del bordo del coperchio (12a) e ruotare in senso orario. Chiudere con cautela il beccuccio.

ATTENZIONE: l'accessorio Smoothie2Go non deve essere usato per miscelare cibi caldi, liquidi gassati o integratori alimentari. Per preparare shake proteici usando solo polvere e liquidi, utilizzare la brocca.

Istruzioni per l'uso

ATTENZIONE: il frullatore entra in funzione solo se si preme il tasto on/off prima di selezionare la velocità o la modalità desiderata.

Dopo un tempo di operatività di 2 minuti l'apparecchio arresta la miscelazione automaticamente. Le spie (8,9,10) lampeggiano. Per riavviare il funzionamento, premere nuovamente un tasto velocità.

Selezione velocità

- Iniziare la miscelazione premendo uno dei tasti velocità (9).
- La spia della funzione selezionata si illumina mentre tutte le altre si spengono.
- Modificare la velocità di funzionamento premendo un tasto velocità superiore o inferiore.
- Per arrestare la miscelazione, premere nuovamente il tasto velocità selezionato.
- Al termine, premere il tasto on/off (7) per spegnere l'apparecchio. Scollegare il frullatore dalla rete di alimentazione.

Modalità a intermittenza

La modalità a intermittenza può essere utilizzata per fare a pezzi alimenti di grandi dimensioni o per controllare la consistenza del cibo quando si trita. Può essere attivata a qualsiasi velocità.

- Premere il tasto intermittenza (8).
- La spia si illumina mentre le spie di ciascun programma di velocità lampeggiano per indicare che per tutte le velocità è selezionata la modalità a intermittenza.
- Avviare il funzionamento intermittente premendo uno dei tasti velocità (9). Tenere premuto il tasto velocità selezionato finché si desidera mantenere attiva la modalità a intermittenza. La durata di ciascuna intermittenza viene determinata individualmente.
- Per terminare la modalità a intermittenza, premere nuovamente il tasto intermittenza.
- Al termine, premere il tasto on/off (7) per spegnere l'apparecchio. Scollegare il frullatore dalla rete di alimentazione.

ATTENZIONE: la modalità a intermittenza non è compatibile con la funzione tritagliaccio.

Modalità tritagliaccio

Se selezionata, il frullatore si attiva automaticamente a intervalli scaglionati ad una velocità preselezionata.

- Premere il tasto tritagliaccio (10) per iniziare a tritare il ghiaccio.
- La spia si illumina.
- Il frullatore comincia a girare entro un intervallo di

tempo prestabilito e si arresta automaticamente al termine.

- Per arrestare il programma anticipatamente, premere nuovamente il tasto tritagliaccio.
- Al termine, premere il tasto on/off (7) per spegnere l'apparecchio. Scollegare il frullatore dalla rete di alimentazione.

RICETTA PER LA BROCCA

Frullato tropicale

210 g di ananas
140 g di albicocche o nettarine denocciolate
260 g di mango
250 ml di succo d'arancia
Per un gusto esotico aggiungere 1 frutto della passione o 1-2 cucchiaini di miele

Inserire tutti gli ingredienti nel frullatore nell'ordine elencato e fissare il coperchio. Miscelare per 45-65 secondi alla velocità 5 (max. velocità).

RICETTA PER SMOOTHIE2GO

Frullato energizzante

50 g di uva rossa
60 g di pere denocciolate
60 g di banana
15 g di noci
15 g di insalata verde sciacquata
120 ml di acqua

Inserire tutti gli ingredienti nel frullatore nell'ordine elencato e fissare il coperchio. Miscelare per 40-50 secondi alla velocità 5 (max. velocità).

Per risultati ottimali

- Per amalgamare ingredienti solidi, tagliarli a piccoli pezzi.
- Miscelando ingredienti solidi, iniziare aggiungendo poco liquido alla volta. Aggiungere più liquido gradualmente.
- Per ottenere passati o purè migliori da ingredienti solidi, aggiungere gradualmente piccole quantità nella brocca (4), invece di aggiungere tutto in una volta sola.
- Se l'azione di miscelazione si arresta o gli ingredienti si attaccano ai lati della brocca è possibile che non vi sia liquido sufficiente per la miscelazione.
- Per evitare che le lame si blocchino, si raccomanda di usare la modalità a intermittenza per miscelare ingredienti solidi o molto viscosi.
- Per preparare alimenti in piccole quantità

- utilizzare un livello di velocità basso.
- Quando si prepara la maionese, versare l'olio attraverso il foro di gocciolamento del misurino.
- Non conservare cibi o liquidi nella brocca.
- Evitare di urtare o far cadere il frullatore durante l'uso e in qualsiasi altro momento.
- Durante il funzionamento del frullatore si raccomanda di tenere una mano sopra il coperchio.
- Non riempire la brocca oltre 900 ml se si preparano bevande a base di latte.

Miscelazione di ingredienti caldi

La miscelazione di ingredienti molto caldi può costringere liquidi e vapori caldi a fuoriuscire dal coperchio o dal misurino e causare gravi lesioni personali.

- Quando si preparano cibi o liquidi caldi, tutto il coperchio (guarnizione e misurino compresi) deve essere posizionato sulla brocca.
- Non riempire la brocca oltre 700 ml per gli alimenti caldi.
- Per la preparazione di quantità maggiori, gli ingredienti devono raffreddare alla temperatura ambiente e la brocca non deve essere riempita oltre 1300 ml.

(C) Cura e pulizia

Corpo motore

- Prima di procedere con la pulizia, scollegare dall'alimentazione.
- Non immergere il corpo motore nell'acqua o in altri liquidi. Strofinare il corpo motore, il pannello di controllo e il cavo di alimentazione solo con un panno umido o asciutto.
- Non utilizzare detergenti abrasivi o spugnette abrasive.

Brocca e accessorio Smoothie2Go

Assicurarsi che la brocca sia vuota prima di svitare la ghiera di bloccaggio. Maneggiare le lame con cautela.

- Tutte le parti staccabili, incluso l'accessorio Smoothie2Go, sono lavabili in lavastoviglie.
- Le parti possono anche essere lavate con acqua calda e sapone. Sciacquare e asciugare accuratamente.
- Per una pulizia efficiente dei coperchi e delle lame, rimuovere le guarnizioni (3/12b, 5a/13a).

Non smaltire il prodotto insieme ai rifiuti domestici quando non più necessario. Il prodotto può essere smaltito presso un centro di assistenza Braun o un centro di raccolta adatto del proprio paese.



I materiali e gli oggetti destinati al contatto con prodotti alimentari sono conformi alle prescrizioni del regolamento Europeo 1935/2004.



Guida alla risoluzione degli errori

Problema	Cause potenziali	Soluzione
Il frullatore non funziona.	La brocca non è fissata correttamente.	Controllare la posizione della brocca. L'impugnatura della brocca deve trovarsi a destra o a sinistra del corpo motore.
La brocca perde.	La guarnizione è allentata o addirittura lacerata.	Controllare che la guarnizione sia montata correttamente e nell'ordine giusto.
I liquidi schizzano fuori dalla brocca.	La brocca è troppo piena.	Controllare la quantità massima raccomandata.
	La velocità selezionata è troppo alta.	Controllare la velocità raccomandata.

Nederlands

Onze producten zijn ontwikkeld om te voldoen aan de strengste normen inzake kwaliteit, functionaliteit en design. Wij hopen van harte dat u geniet van uw nieuw Braun-toestel.

Vóór gebruik

Lees de handleiding voordat u het apparaat in gebruik neemt in zijn geheel zorgvuldig door.

Waarschuwing

-  De messen zijn uiterst scherp! Om letsels te vermijden moeten de messen zeer voorzichtig gehanteerd worden.
- Er moet voorzichtig te werk worden gegaan bij de hantering van scherpe snijmessen, de lediging van de kom en tijdens de reiniging.
- Dit toestel mag niet worden gebruikt door personen met verminderde fysieke, zintuiglijke of mentale vermogens of een gebrek aan ervaring en kennis tenzij onder speciaal toezicht of wanneer ze werden geïnstrueerd in het veilige gebruik van het toestel en tenzij ze de ermee verbonden risico's kennen.
- Kinderen mogen niet met het apparaat spelen.
- Dit toestel mag niet worden gebruikt door kinderen.
- Kinderen moeten uit de buurt worden gehouden van het apparaat en zijn netsnoer.
- Als het netsnoer beschadigd is, moet het vervangen worden door de fabrikant, diens onderhoudsvertegenwoordiger of personen met vergelijkbare kwalificaties om gevaarlijke situaties te voorkomen.
- Ontkoppel of schakel het toestel altijd uit wanneer u het alleen laat en voor het gemonteerd, gedemonstreerd, gereinigd of opgeborgen wordt.

- Wees voorzichtig als er hete vloeistof in de keukenmachine of blender is geschonken. Dit kan door plotseling stomen uit het apparaat geworpen worden.
- Het apparaat is enkel ontworpen voor huishoudelijk gebruik en voor het verwerken van huishoudelijke hoeveelheden.
- Gebruik geen van de onderdelen in de magnetron.
- Opgelet: Controleer of het volledige deksel is geplaatst op de kan voordat u de werking start.
- Grijp niet in de beker terwijl het deksel open is – gevaar van letsel door het mes.
- Het toestel werkt enkel wanneer de beker juist is samengesteld op de stroombasis.
- Controleer, voordat u de stekker in het stopcontact steekt, of het voltage van het stopcontact overeenkomt met het voltage dat staat vermeld op de onderkant van het apparaat.
- Stel het apparaat nooit in werking wanneer de beker leeg is.
- De reiniging van het toestel moet gebeuren volgens de instructies in het betreffende hoofdstuk.

Beschrijving

- Maatbeker
- Deksel
- Dekselpakking
- Kom
- Meseenheden (kom)
- 5a Mespakking
- 5b Messengroep (zwart)
- 5c Borgring
- 6 Motordeel
- 7 Aan/Uit-knop
- 8 Pulsknop
- 9 Snelheidskeuzeknoppen
- 10 IJsschilferknop
- 11 Snoeropslagvak
- 12 Smoothie2Go-hulpstuk

- 12a Deksel met drinktuit
- 12b Dekselpakking
- 12c Beker
- 13 Meseenheid (Smoothie2Go-hulpstuk)
- 13a Mespakking
- 13b Messengroep (grijs)

Voor gebruik

Reinig alle onderdelen voordat u de mixer voor het eerst gebruikt – zie «Onderhoud en reiniging».
 Ontrol de hoeveelheid snoer die nodig is uit het opslagvak (11) aan de onderzijde van het motordeel.

(A) Kom

Montage

- Controleer of de mespakking (5a) geïnstalleerd is aan de binnenrand van de messengroep (5b).
- Plaats de messengroep voorzichtig in de borgring (5c).
- Schroef de meseenheid (5) op de kom (4) volgens de wijzers van de klok vast tot ze niet verder kan gaan.

Mixen met de kom

- Controleer of het apparaat is uitgeschakeld.
- Positioneer de lijn op de borgring (5c) voor u en duw de kom omlaag tot ze goed vastzit. Het handvat van de kom moet aan de linker- of rechterzijde van het motordeel zitten. Bij juiste plaatsing zal de kom volledig op het motordeel rusten.
- Voeg eerst vloeibare ingrediënten toe, daarna vaste. Zo worden alle ingrediënten gelijkmatig gemengd en wordt de motor niet onnodig belast. Zet het volledige deksel (1,2,3) stevig op de bovenzijde.
- Steek het netsnoer in.
- Zet het toestel aan door te drukken op de Aan/Uit-knop (7).
- De lampjes (8,9,10) zullen knipperen. Om het mengen te starten selecteert u een vooraf geprogrammeerde snelheid (zie «Gebruiksaanwijzing»).
- Stop de mixer altijd wanneer u meer ingrediënten toevoegt. Controleer of het volledige deksel inclusief maatbeker is teruggezet.
- Tijdens de werking kunt u vloeistoffen toevoegen door de lekopening in de maatbeker.
- Na afloop drukt u op de vooraf geselecteerde snelheidsknop.
- Om het apparaat uit te zetten, drukt u op de Aan/Uit-knop en trekt u het netsnoer uit voordat u de kom weghaalt.

Voorbeeld van een recept: Pruimen met vanille en honing
(als vulling voor pannenkoeken of smeersel):
 Vul de beker met 300 g pruimen zonder pit en 200 g honing
 Druk gedurende 5 seconden op snelheid 5
 Voeg 500 ml water (met vanillesmaak) toe
 Mix gedurende 8 seconden in totaal

(B) Smoothie2Go-hulpstuk

OPMERKING: De Smoothie2Go mag enkel gebruikt worden met zijn speciale messengroep (13b) en voor het bereiden van dranken en smoothies.

Montage

- Controleer of de mespakking geïnstalleerd is aan de binnenrand van de messengroep (13b).
- Houd de messengroep aan de koppeling van onderen vast en zet ze omgekeerd in de beker.
- Schroef de borgring (5c) op de beker (12c) volgens de wijzers van de klok vast tot ze niet verder kan gaan.

Mixen met het Smoothie2Go-hulpstuk

- Controleer of het apparaat is uitgeschakeld.
- Vul de beker (12c) met ingrediënten. De ingrediënten moeten worden toegevoegd in omgekeerde volgorde als de gewone kom, dus eerst vaste ingrediënten en dan vloeistoffen.
- Zet de messengroep inclusief pakking voorzichtig op de beker.
- Schroef de borgring volgens de wijzers van de klok vast tot ze niet verder kan gaan.
- Keer de beker om, positioneer de lijn op de borgring (5c) voor u en duw de beker omlaag tot hij goed vastzit.
- Steek het netsnoer in.
- Zet het toestel aan door te drukken op de Aan/Uit-knop (7).
- De lampjes (8,9,10) zullen knipperen. Om het mengen te starten selecteert u een vooraf geprogrammeerde snelheid (zie «Gebruiksaanwijzing»).
- Na afloop drukt u op de vooraf geselecteerde snelheidsknop.
- Om het apparaat uit te zetten, drukt u op de Aan/Uit-knop en trekt u het netsnoer uit voordat u het Smoothie2Go-hulpstuk weghaalt.
- Na afloop van het mengen trekt u de beker recht omhoog om hem te verwijderen van de basis.
- Draai de beker rechtop en verwijder de meseenheid door ze linksom te draaien.
- Om de messengroep los te maken van de borgring, duwt u met beide duimen vanaf de binnenzijde van de ring tot ze losklikt.

- Om het deksel te bevestigen aan de beker, controleert u of de pakking (12b) in de rand van het deksel (12a) zit en draait u rechtsom. Sluit voorzichtig de drinktuit.

OPMERKING: Het Smoothie2Go-hulpstuk mag niet gebruikt worden voor het mengen van warm voedsel, koolzuurhoudende vloeistoffen of voedingssupplementen.

Indien u eiwitshakes maakt met alleen poeder en vloeistoffen, gebruikt u de kan.

Gebruiksaanwijzing

OPMERKING: De mixer zal enkel werken wanneer de Aan/Uit-knop wordt ingedrukt voordat de gewenste snelheid of modus wordt gekozen. Na 2 minuten verwerkingstijd stopt het mengen automatisch. De lampjes (8,9,10) zullen knipperen. Om de werking weer te starten, drukt u opnieuw op een snelheidsknop.

Snelheidsselectie

- Start het mengen door op een van de snelheidsknoppen (9) te drukken.
- Het lampje van de geselecteerde functie zal branden en alle andere lampjes gaan uit.
- Verander de mengsnelheid door op een hogere of lagere snelheidsknop te drukken.
- Om het mengen te stoppen, drukt u opnieuw op de geselecteerde snelheidsknop.
- Druk na afloop op de Aan/Uit-knop (7) om het toestel uit te zetten. Trek het netsnoer uit.

Pulsmodus

De pulsmodus kan gebruikt worden om grotere stukken voedsel te breken of om de textuur van voedsel te controleren tijdens het hakken. Hij kan geactiveerd worden bij eender welke snelheid.

- Druk op de pulsknop (8).
- Het lampje zal branden en de lampjes van elk snelheidsprogramma zullen knipperen om aan te geven dat alle snelheden in pulsmodus zijn.
- Start het pulsen door te drukken op een van de snelheidsknoppen (9). Houd de geselecteerde snelheidsknop zolang ingedrukt als de pulsmodus moet lopen. U kunt de duur van elke puls bepalen.
- Om de pulsmodus te beëindigen, drukt u opnieuw op de pulsknop.
- Druk na afloop op de Aan/Uit-knop (7) om het toestel uit te zetten. Trek het netsnoer uit.

OPMERKING: De pulsmodus zal niet werken met de ijsschilferfunctie.

Ijsschilfermodus

Bij selectie van deze modus zal de mixer automatisch met regelmatige tussenpozen lopen bij een vooraf ingestelde snelheid.

- Druk op de ijsschilferknop (10) om het schilferen te beginnen.
- Het lampje zal branden.
- De mixer zal een cyclus met vooraf geprogrammeerde duur doorlopen en na afloop automatisch stoppen.
- Om het programma vroeger te stoppen, drukt u opnieuw op de ijsschilferknop.
- Druk na afloop op de Aan/Uit-knop (7) om het toestel uit te zetten. Trek het netsnoer uit.

RECEPT VOOR DE KOM

Tropische smoothie

210 g ananas
140 g abrikoos of nectarine zonder pit
260 g mango
250 ml sinaasappelsap

Voor een exotische touch voegt u 1 passievrucht of 1-2 grote eetlepels honing toe

Doe alle ingrediënten in de mixer in de beschreven volgorde en zet het deksel vast. Mix 45-65 seconden bij snelheid 5 (max. snelheid).

RECEPT VOOR DE SMOOTHIE2GO

Energiesmoothie

50 g rode druiven
60 g peer zonder klokhuis
60 g banaan
15 g walnoten
15 g gespoelde boerenkool
120 ml water

Doe alle ingrediënten in de mixer in de beschreven volgorde en zet het deksel vast. Mix 40-50 seconden bij snelheid 5 (max. snelheid).

Voor de beste resultaten

- Wanneer vaste ingrediënten worden gemengd, snijdt u ze in kleine stukjes.
- Begin altijd met het mengen van vaste ingrediënten met een kleine hoeveelheid vloeistof. Voeg dan geleidelijk meer vloeistof toe.
- Wanneer puree wordt gemaakt met vaste ingrediënten, voegt u geleidelijk kleine porties toe aan de kom (4) in plaats van een grote hoeveelheid tegelijk.
- Indien het mengen stilvalt of ingrediënten blijven

(C) Onderhoud en reiniging

Motordeel

- kleven aan de zijkant van de beker, is er mogelijk niet voldoende vloeistof om efficiënt te mengen.
- Gebruik de pulsmodus wanneer vaste of uiterst viskeuze ingrediënten worden gemengd, om te vermijden dat het mes komt vast te zitten.
 - Voor het bereiden van kleine hoeveelheden voedsel gebruikt u een lage snelheidsstand.
 - Wanneer u mayonaise bereidt, kan olie worden toegevoegd door de lekopening in de maatbeker.
 - Bewaar geen voedsel of vloeistoffen in de kom.
 - Vermijd het stoten of laten vallen van de mixer.
 - Het wordt aanbevolen om uw hand op de bovenzijde van het deksel te houden wanneer u de mixer bedient.
 - Vul de kom niet meer dan 900 ml wanneer u dranken op basis van melk bereidt.

Warme ingrediënten mengen

Het mengen van zeer warme ingrediënten kan ertoe leiden dat warme vloeistof en stoom via het deksel of de maatbeker naar buiten komt, met ernstig letsel tot gevolg.

- Wanneer u warm voedsel of vloeistoffen bereidt, moet het volledige deksel (inclusief pakking en maatbeker) op de kom worden geplaatst.
- Vul de kom niet meer dan 700 ml voor warm voedsel.
- Bij het bereiden van grotere hoeveelheden moeten de ingrediënten afkoelen tot kamertemperatuur en mag de beker niet meer dan 1300 ml gevuld worden.

- Trek het netsnoer uit voor reiniging.
- Dompel het motordeel niet onder in water of andere vloeistoffen. Veeg het motordeel, bedieningspaneel en netsnoer enkel af met een vochtige of droge doek.
- Gebruik geen schuurmiddelen of schuursponzen.

Kom en Smoothie2Go-hulpstukken

Controleer of de kom leeg is voordat u de borgring losschroeft. Hanteer het mes voorzichtig.

- Alle afneembare onderdelen inclusief de smoothie2Go-hulpstukken zijn geschikt voor de vaatwasser.
- Onderdelen kunnen ook met warm zeepsop gewassen worden. Spoel en droog grondig.
- Voor een efficiënte reiniging van de deksels en messen verwijdert u de pakkingen (3/12b, 5a/13a).

Gooi het product niet bij het huishoudelijk afval aan het eind van zijn levensduur. Breng het voor verwijdering naar een Servicecentrum van Braun of naar een geschikt inzamelpunt in uw land.



De materialen en voorwerpen bestemd om in aanraking te komen met levensmiddelen, zijn conform met de voorschriften van de Europese richtlijn 1935/2004.



Gids voor het oplossen van problemen

Probleem	Mogelijke oorzaken	Oplossing
Mixer werkt niet.	Kom is niet goed vastgezet.	Controleer de positie van de kom. Het handvat van de kom moet aan de linker- of rechterzijde van het motordeel zitten.
Kom lekt	Pakking zit los of is gescheurd.	Controleer of de pakking goed en in de juiste volgorde is gemonteerd.
Vloeistof spat uit de kom	Kom te veel gevuld.	Raadpleeg de aanbeveling inzake maximumhoeveelheid.
	Te hoge snelheid geselecteerd.	Raadpleeg de snelheidsaanbeveling.

Dansk

Brauns produkter har den højeste kvalitet i funktionalitet og design. Vi håber, du bliver glad for dit nye Braun apparat.

Før ibrugtagning

Læs venligst instruktionerne grundigt og fuldstændigt inden brug af apparatet.

Bemærk

-  Knivene er meget skarpe! For at undgå skader skal knivene håndteres yderst forsigtigt.
- Var forsigtig når du hanterer de vassa knivarna, när du tömmer skålen och när du rengör apparaten.
- Dette apparat kan benyttes af personer med reducerede fysiske, sensoriske eller mentale evner, eller mangel på erfaring, hvis de er under opsyn eller har modtaget instruktion i brugen af apparatet på en sikker måde og har forstået de involverede farer.
- Børn må ikke lege med apparatet.
- Dette apparat må ikke benyttes af børn.
- Børn skal holdes væk fra apparatet og dets strømkabel.
- Hvis netledningen er beskadiget, skal den udskiftes af producenten eller dennes serviceværksted eller af en kvalificeret fagmand for at undgå enhver risiko.
- Træk altid stikket ud eller sluk for apparatet, når det er uden opsyn og før det samles, skilles ad, rengøres eller stilles til opbevaring.
- Vær forsigtig, hvis der hældes varme væsker i foodprocessoren eller blenderen, da den kan skydes op fra apparatet på grund af pludselig opståede dampe.
- Dette apparat er designet til brug i husholdningen og til mængder som normalt indgår i en husholdning.

- Ingen af delene må anvendes i mikroovn.
- Varning : Se till att hela locket med alla ingående delar sitter fast på kannan innan du sätter igång apparaten.
- Grib ikke ind i kanden mens låget er åbent – risiko for skade fra kniven.
- Apparatet fungerer kun med kanden korrekt monteret på basen.
- Kontroller før brug, at spændingen på lysnettet svarer til spændingsangivelsen i bunden af apparatet.
- Bør ikke anvendes uden ingredienser i blenderglasset (f.eks. faste eller flydende ingredienser).
- Apparatet bør rengøres i enlighet med anvisningarna i det relevanta avsnittet.

Beskrivelse

- 1 Måledæksel
- 2 Låg
- 3 Lågpakning
- 4 Kande
- 5 Knivsamling (kande)
- 5a Knivpakning
- 5b Knivgruppe (sort)
- 5c Låsering
- 6 Motorhus
- 7 On-/Off-knap
- 8 Impulsknap
- 9 Knapper til hastighedsvalg
- 10 Knap til knust is
- 11 Rum til ledningsopbevaring
- 12 Smoothie2Go forsats
- 12a Låg med drikketud
- 12b Lågpakning
- 12c Kop
- 13 Knivsamling (Smoothie2Go forsats)
- 13a Knivpakning
- 13b Knivgruppe (grå)

Før brugen

Rengør alle dele før blenderen bruges første gang – se «Pleje og rengøring».
Rul den nødvendige mængde ledning fra opbevarings-rummet (11) ved bunden af motorhuset.

(A) Kande

Montering

- Sørg for, at knivpakningen (5a) er anbragt på inderkanten af knivgruppen (5b).
- Anbring forsigtigt knivgruppen i låseringen. (5c).
- Skru knivsamlingen (5) til kanden (4) med uret, indtil den ikke kan komme længere.

Blending med kanden

- Vær sikker på, at apparatet er slukket.
- Placér linjen på låseringen (5c) foran dig og skub kanden nedad, indtil den er låst sikkert på plads. Kandens håndtag skal være på højre eller venstre side af motorhuset. Når den er placeret korrekt, vil kanden hvile helt på motorhuset.
- Tilsæt flydende ingredienser først, efterfulgt af faste ingredienser. Dette vil sikre, at alle ingredienser blendes ensartet og undgå unødigt belastning af motoren. Placér hele låget (1,2,3) solidt på toppen.
- Tilslut strømkablet.
- Tænd for apparatet ved at trykke på knappen On/Off (7).
- Indikatorlysene (8,9,10) blinker. For at starte blenderen vælges der en forprogrammeret hastighed (se «Betjeningsinstruktioner»).
- Stop altid blenderen, når der tilsættes flere ingredienser. Sørg for, at hele låget, herunder målebægeret skiftes.
- Under blendeprocessen kan der tilføjes væsker gennem dryphullet i målebægeret.
- Når du er færdig, skal der trykkes på knappen til hastighedsforvalg.
- For at slukke for apparatet trykkes der på knappen On/Off og blenderen afbrydes, før kanden fjernes.

Opskriftseksempler: Vanilje-honning-svesker (som pandekagefyld eller pålæg):

Fyld kanden med 300 g udstenede svesker og 200 g honning

Omrør ved hastighed 5 i 5 sekunder

Tilsæt 500 ml vand (med vanillesmag).

Blend 8 sekunder i alt

(B) Smoothie2Go forsats

BEMÆRK: Smoothie2Go må kun anvendes med brug af dens særlige knivgruppe (13b) og til at tilberede drinks og smoothies.

Montering

- Sørg for, at knivpakningen er anbragt på inderkanten af knivgruppen (13b).
- Hold knivgruppen ved koblingen fra undersiden og placér den omvendt i koppen.

- Skru låseringen (5c) til koppen (12c) med uret, indtil den ikke kan komme længere.

Blending med Smoothie2Go forsatsen

- Vær sikker på, at apparatet er slukket.
- Fyld koppen (12c) med ingredienser. Ingredienser bør tilsættes i omvendt rækkefølge som med den regulære kande – faste ting først, så væsker.
- Placér forsigtigt knivgruppen, herunder pakningen på koppen.
- Skru låseringen med uret, indtil den ikke kan komme længere.
- Vend koppen på hovedet, placér linjen på låseringen (5c) foran dig og skub koppen ned, indtil den er låst sikkert på plads.
- Tilslut strømkablet.
- Tænd for apparatet ved at trykke på knappen On/Off (7).
- Indikatorlysene (8,9,10) blinker. For at starte blenderen vælges der en forprogrammeret hastighed (se «Betjeningsinstruktioner»).
- Når du er færdig, skal der trykkes på knappen til hastighedsforvalg.
- For at slukke for apparatet trykkes der på knappen On/Off og blenderen afbrydes, før Smoothie2Go forsatsen fjernes.
- Når blendingen er færdig, trække koppen lige op for at fjerne den fra basen.
- Vend koppen ret op og fjern knivsamlingen ved at dreje den mod uret.
- For at fjerne knivgruppen fra låseringen, skubbes der med begge tommelfingre indefra i ringen, indtil den klikker ud.
- For at fastgøre låget til bægeret, sørg for at pakningen (12b) er inde i randen af låget (12a) og drej med uret. Luk drikketuden forsigtigt.

BEMÆRK: Smoothie2Go forsatsen må ikke anvendes til at blande varme fødevarer, kulsyreholdige væsker eller kosttilskud.

Brug kanden, når der tilberedes protein-shakes, hvor der bruges pulver og væske.

Betjeningsinstruktioner

BEMÆRK: Blenderen fungerer kun, når knappen On/Off er trykket, før den ønskede hastighed eller tilstand vælges.

Efter 2 minutters behandlingstid holder enheden automatisk op med at blende. Indikatorlysene (8,9,10) blinker. For at genstarte blenderen trykkes der på hastighedsknappen igen.

Hastighedsvalg

- Start med at blende ved at trykke på en af hastighedsknapperne (9).
- Indikatorlyset for den valgte funktion gløder, og alle andre lys slukkes.

- Skift tilberedningshastighed ved at trykke på en knap til højere eller lavere hastighed.
- For at stoppe med at blende trykkes der på den valgte hastighedsknap igen.
- Når du er færdig, tryk på On/Off-knappen (7) for at slukke for apparatet. Afbryd blenderen.

Impulstilstand

Impulstilstanden kan bruges til at hakke store stykker mad eller til at styre tekturen af mad, når den snittes. Den kan aktiveres med enhver hastighed.

- Tryk på impulsknappen (8).
- Indikatorlampen gløder og indikatorlysene for hvert hastighedsprogram blinker for at signalere, at alle hastigheder er i impulstilstand.
- Start impulstilstand ved at trykke på en af hastighedsknapperne (9). Hold den valgte hastighedsknap ind, så længe impulstilstand skal køre. Du bestemmer varigheden af hver impuls.
- For at afslutte impulstilstand trykkes der på impulsknappen igen.
- Når du er færdig, tryk på On/Off-knappen (7) for at slukke for apparatet. Afbryd blenderen.

BEMÆRK: Impulstilstanden fungerer ikke med isknusefunktionen.

Isknusetilstand

Når den er valgt, vil blenderen automatisk køre med forskudte intervaller ved en på forhånd fastsat hastighed.

- Tryk på isknuseknappen (10) for at begynde knusning.
- Indikatorlyset blusser op.
- Blenderen vil gå gennem en forprogrammeret tid og stopper automatisk, når den er færdig.
- For at stoppe programmet tidligere, skal der trykkes på isknuseknappen igen.
- Når du er færdig, tryk på On/Off-knappen (7) for at slukke for apparatet. Afbryd blenderen.

OPSKRIFT TIL KANDEN

Tropisk smoothie

210 g ananas
 140 g afkernet abrikos eller nektarin
 260 g mango
 250 ml orangejuice
 For en eksotisk smag tilsættes 1 passionsfrugt eller 1-2 spsk honning derudover
 Læg alle ingredienser i blenderen i den nævnte rækkefølge og få låget sikret. Blend 45-65 sekunder på hastighed 5 (maks. hastighed).

OPSKRIFT TIL SMOOTHIE2GO

Energi smoothie

50 g røde druer
 60 g afkernet pære
 60 g banan
 15 g valnødder
 15 g skyllet havekål
 120 ml vand

Læg alle ingredienser i blenderen i den nævnte rækkefølge og få låget sikret. Blend 40-50 sekunder på hastighed 5 (maks. hastighed).

For bedste resultat

- Ved blanding af faste ingredienser, skæres de ud i små stykker.
- Start altid med blanding af faste ingredienser med en lille mængde væske. Tilsæt så gradvist mere væske.
- Ved purering af faste ingredienser fyldes der små portioner gradvist i kanden (4), i stedet for at tilsætte det hele på en gang.
- Hvis blendingen stopper, mens der blendes og ingredienserne klæber til siderne af kanden, er der eventuelt ikke nok væske til at blende effektivt.
- Benyt impulsfunktionen ved blanding af faste og flydende ingredienser for at undgå at kniven hænger.
- For at tilberede små mængder levningsmiddel bruges der et lavt hastighedsniveau.
- Ved tilberedelse af mayonnaise kan olie tilføjes igennem dryphullet i målebægeret.
- Opbevar ikke mad eller væske i kanden.
- Undgå at støde eller tabe blenderen, når den blander, eller på andre tidspunkter.
- Vi anbefaler at holde en hånd på toppen af låget, når blenderen er i brug.
- Fyld ikke kanden med mere end 900 ml, når der tilberedes mælkebaserede drikkevarer.

Blending af varme ingredienser

Blending af meget varme ingredienser kan resultere i varm væske og damp, der tvinges forbi låget eller målebægeret og forårsage alvorlig personskade.

- Ved tilberedelse af varme fødevarer eller væsker skal hele låget (herunder pakningen og målebægeret) placeres på kanden.
- Fyld ikke kanden med mere end 700 ml til varme levningsmidler.
- Hvis der tilberedes større mængder, skal bestanddelene køle ned til stuetemperatur, og kanden må ikke fyldes med mere end 1300 ml.

(C) Pleje og rengøring

Motorhus

- Afbryd strømmen før rengøringen.
- Nedsenk ikke motorhuset i vand eller anden væske. Tør kun motorhuset, kontrolpanelet og strømkablet af med en fugtig eller tør klud.
- Brug ikke slibende rengøringsmidler eller skuresvampe.

Kande og Smoothie2Go forsatser

Sørg for, at kanden er tom inden låseringen skrues af. Vær forsigtig ved berøring af kniven.

- Alle aftagelige dele, herunder Smoothie2Go forsatser kan tåle at komme i opvaskemaskinen.

- Delene kan også vaskes med varmt sæbevand. Skyl og tør grundigt.
- For en effektiv rensning af låg og knive, fjern pakningerne (3/12b, 5a/13a).

Bortskaf ikke apparatet som husholdningsaffald efter enden på dets levetid. Bortskaffelse kan ske på Braun Service Centre eller passende indsamlingssted lokalt.



Materialer og genstande bestemt til kontakt med fødevarer er i overensstemmelse med EU-forordning 1935/2004.



Fejlfinding

Problem	Mulige årsager	Løsning
Blenderen kører ikke.	Kanden er ikke fastgjort korrekt.	Kontrollér kandens placering. Kandens håndtag skal være på højre eller venstre side af motorhuset.
Kanden lækker	Pakningen er løs, eller endda revet.	Kontrollér, om pakningen er monteret korrekt og i den rigtige rækkefølge.
Der sprøjter væske ud af kanden.	Kanden er overfyldt.	Kontrollér den anbefalede maksimummængde.
	Valgt hastighed er for høj.	Kontrollér den anbefalede hastighed.

Norsk

Våre produkter er produsert for å imøtekomme de høyeste standarder når det gjelder kvalitet, funksjon og design.

Vi håper du vil få mye glede av ditt nye Braun produkt. Vennligst les bruksanvisningen nøye før apparatet tas i bruk.

Før bruk

Les hele bruksanvisningen nøye før du begynner å bruke apparatet.

Advarsel

-  Skjærebladene er svært skarpe! Håndter skjærebladene varsomt for å unngå skader.
- Der skal udvises omhu ved håndtering af de skarpe knive, når skålen tømmes og under rengøring.
- Dette apparatet kan brukes av personer med fysiske, følelsesmessige eller psykiske funksjonshemninger eller manglende erfaring og kunnskap dersom de har fått opplæring eller instruksjon om bruken av utstyret på en sikker måte og dersom de har forstått farene som er knyttet til dette.
- Barn skal ikke leke med apparatet.
- Dette apparatet skal ikke brukes av barn.
- Apparatet og tilhørende strømlledning må holdes utenfor barns rekkevidde.
- Hvis strømlledningen er skadet må den skiftes av produsenten, en av deres serviceverksteder, eller annen kvalifisert person, for å unngå risiko for skader.
- Trekk alltid ut stikkkontakten eller skru av utstyret når det ikke er under oppsyn, og før montering, demontering, rengjøring, eller lagring.
- Vær ytterst forsiktig dersom det helles varm væske i foodprosessoren eller mikseren, da varm damp kan sive ut.

- Dette apparatet er kun beregnet til bruk i husholdninger og for tilberedning av mengder som er vanlig i privathusholdninger.
- Ingen av delene skal benyttes i mikrobølgeovn.
- Forsiktig: Sørg for, at hele låget er plassert på kanden, før den tages i bruk.
- Ikke stikk hånden inn i muggen når lokket er åpent - det er fare for å skjære seg på kniven,
- Apparatet fungerer kun om muggen er riktig montert på sokkelen.
- Før du setter støpselet i stikkkontakten, sjekk at spenningen korresponderer med spenningsangivelsen som er trykt på apparatet.
- Ikke bruk apparatet uten ingredienser i glassmuggen (det vil si flytende eller faste ingredienser).
- Rengøring af apparatet skal følge instruksjonen i det relevante afsnit.

Beskrivelse

- 1 Målekopp
- 2 Lokk
- 3 Lokketting
- 4 Kanne
- 5 Blad (kanne)
- 5a Knivtetning
- 5b Bladmodul (sort)
- 5c Låsering
- 6 Motor
- 7 På/Av-knapp
- 8 Pulsknapp
- 9 Hastighetsknapper
- 10 Knapp for isknusing
- 11 Kabellagerrom
- 12 Smoothie2Go-tilbehør
- 12a Lokk med drikketut
- 12b Lokketting
- 12c Kopp
- 13 Blad (Smoothie2Go-tilbehør)
- 13a Knivtetning
- 13b Bladmodul (grå)

Før bruk

Rengjør alle deler før første gangs bruk av mikseren – les «Pleie og rengjøring».
Vikle av så mye ledning som trengs fra lagerrommet (11) under motoren.

(A) Kanne

Montering

- Påse at knivtetningen (5a) er plassert på innsiden av kanten til bladmodulen (5b).
- Sett bladmodulen forsiktig inn i låseringen (5c).
- Skru bladet (5) på kannen (4) med urviseren inntil det stanser.

Miksing med kannen

- Påse at datamaskinen er slått av.
- Plasser linjen på låseringen (5c) foran deg og trykk kannen ned inntil den låses godt fast. Kannens håndtak bør være på høyre eller venstre side av motoren. Når den plasseres ordentlig vil kannen hvile fullt og helt på motoren.
- Flytende ingredienser tilføres først, etterfulgt av de faste ingrediensene. På den måten sikres at alle ingrediensene blandes jevnt, og det forhindreer unødvendig motorbelastning. Sett hele lokket (1,2,3) fast på toppen.
- Sett i strømledningen.
- Skru av apparatet ved å trykke på På/Av-knappen (7).
- Indikatorlampene (8,9,10) vil blinke. For å starte bruken velges en forhåndsprogrammert hastighet (les «Bruksanvisning»).
- Mikseren skal alltid stanses når det tilføres nye ingredienser. Påse at hele lokket, inkludert målekoppen, blir byttet.
- Under drift kan du tilføre væske gjennom dryppehullet i målekoppen.
- Når man er ferdig, skal det trykkes på knappen for forhåndsinnstilling av hastighet.
- For å slå av apparatet trykker man på På/Av-knappen og kobler fra mikseren før kannen fjernes.

Eksempel på oppskrift: Vanilje-honning-svisker (som pannekakefyll eller -pålegg):

Fyll muggen med 300 g kjernefrie svisker og 200 g honning

Hastighetsimpuls 5 i 5 sekunder

Tilsett 500 ml vann (vaniljesmak)

Mikses til sammen i 8 sekunder

(B) Smoothie2Go-tilbehør

MERK: Smoothie2Go skal bare benyttes med dens spesielle bladmodul (13b), og til å forberede drikke og smoothies.

Montering

- Påse at knivtetningen er plassert på innsiden av kanten til bladmodulen (13b).
- Bladmodulen holdes på koplingen fra undersiden, og plasseres opp ned i koppen.
- Skru låseringen (5c) på koppen (12c) med urviseren inntil den stanser.

Miksing med Smoothie2Go-tilbehør

- Påse at apparatet er slått av.
- Fyll koppen (12c) med ingredienser. Ingrediensene bør tilføres i motsatt rekkefølge av den vanlige kannen – faste ingredienser først, så væsker.
- Sett knivmodulen med tetning forsiktig på koppen.
- Skru låseringen med urviseren inntil den stanser.
- Snu koppen opp ned, plasser linjen på låseringen (5c) foran deg og trykk koppen ned inntil den låses godt fast.
- Sett i strømledningen.
- Skru av apparatet ved å trykke på På/Av-knappen (7).
- Indikatorlampene (8,9,10) vil blinke. For å starte bruken velges en forhåndsprogrammert hastighet (les «Bruksanvisning»).
- Når man er ferdig, skal det trykkes på knappen for forhåndsinnstilling av hastighet.
- For å slå av apparatet trykker man på På/Av-knappen og kobler fra mikseren før Smoothie2Go-tilbehøret fjernes.
- Når man er ferdig med å mikse, trekkes koppen rett opp for å fjerne den fra baseenheten.
- Vend koppen rett og fjern bladet ved å vri det mot urviseren.
- For å fjerne bladmodulen fra låseringen trykker man med begge tomlene fra innsiden av ringen til den kommer ut.
- For å feste lokket til koppen skal det påses at tetningen (12b) er på innsiden av kanten av lokket (12a) og så vris med urviseren. Lukk drikketuten forsiktig.

MERK: Smoothie2Go-tilbehøret skal ikke brukes til å mikse varm mat, kullsyreholdig væske eller kosttilskudd.

Bruk kannen når du lager protein shakes kun med pulver og væske.

Bruksanvisning

MERK: Mikseren fungerer bare når På/Av-knappen trykkes inn før det velges ønsket hastighet eller modus.

Etter 2 minutters behandlingstid vil apparatet automatisk slutte å mikse. Indikatorlampene (8,9,10) vil blinke. For å starte bruken på ny velges en hastighetsknapp igjen.

Valg av hastighet

- Start miksingene ved å trykke på en av hastighetsknappene (9).
- Indikatorlampen for funksjonen som ble valgt vil lyse, og alle de andre lampene vil bli slått av.
- Driftshastigheten endres ved å trykke på en knapp for høyere eller lavere hastighet.
- For å stanse miksingene trykker man på hastighetsknappen som ble valgt igjen.
- For å slå av apparatet når man er ferdig trykkes det på På/Av-knappen (7). Koble fra mikseren.

Pulsmodus

Pulsmodusen kan benyttes til å knuse større matbiter, eller til å kontrollere matens konsistens ved hakking. Den kan aktiveres ved enhver hastighet.

- Trykk på pulsknappen (8).
- Indikatorlampen vil lyse, og indikatorlampene for hvert enkelt hastighetsprogram vil blinke for å vise at alle hastigheter er i pulsmodus.
- Start impulser ved å trykke på en av hastighetsknappene (9). Hold hastighetsknappen som velges så lenge pulsmodusen skal være aktivert. Du velger varigheten til hver impuls.
- For å avslutte pulsmodusen trykker man på pulsknappen igjen.
- For å slå av apparatet når man er ferdig trykkes det på På/Av-knappen (7). Koble fra mikseren.

MERK: Pulsmodusen vil ikke fungere med isknusingsfunksjonen.

Modus for isknusing

Når den velges vil mikseren automatisk kjøres ved skrittvis intervaller til en forhåndsinnstilt hastighet.

- Trykk på knappen for isknusing (10) for å starte knusingen.
- Indikatorlampen vil lyse.
- Mikseren vil gjennomføre en syklus i løpet av et forhåndsprogrammert tidsrom, og stanser automatisk når den er ferdig.
- For å stanse programmet tidligere trykker man på knappen for isknusing igjen.
- For å slå av apparatet når man er ferdig trykkes det på På/Av-knappen (7). Koble fra mikseren.

OPPSKRIFT FOR KANNEN

Tropisk smoothie

210 g ananas
140 g aprikos eller nektarin uten kjerne

260 g mango
250 ml appelsinjuice

For en mer eksotisk smak tilføres 1 pasjonsfrukt eller 1-2 spiseskjeer med honning i tillegg
Ha alle ingrediensene i mikseren i rekkefølgen som ble nevnt og fest lokket. Bland i 45-65 sekunder ved hastighet 5 (maks. hastighet).

OPPSKRIFT FOR SMOOTHIE2GO

Energi-smoothie

50 g røde druer
60 g pære uten kjerne
60 g banan
15 g valnøtter
15 g skyllet salat
120 ml vann

Ha alle ingrediensene i mikseren i rekkefølgen som ble nevnt og fest lokket. Bland i 40-50 sekunder ved hastighet 5 (maks. hastighet).

For best mulige resultater

- Når du blander faste ingredienser må du kutte dem opp i små biter.
- Start alltid med å blande faste ingredienser med en liten mengde væske. Deretter tilføres gradvis mer væske.
- Når du moser med faste ingredienser, tilsett små porsjoner gradvis i kannen (4) istedenfor å tilsette en stor mengde på en gang.
- Dersom miksebevegelsene stanser under miksing eller ingrediensene fester seg på sidene av kannen, kan det være utilstrekkelig med væske for å kunne mikse effektivt.
- Bruk pulsmodus når du blander faste eller svært viskøse ingredienser for å unngå at kniven blir stående.
- For tilberedning av små mengder mat benyttes et lavere hastighetsnivå.
- Når du tilbereder majones, kan olje tilsettes gjennom dryppehullet i målekoppen.
- Det skal ikke lagres mat eller væske i kannen.
- Unngå støt eller fall når mikseren er i bruk, eller til enhver tid.
- Vi anbefaler at du holder hånden din på toppen av lokket når mikseren er i bruk.
- Ikke fyll på mer enn 900 ml i kannen når det tilberedes drikke basert på melk.

Miksing av varme ingredienser

Når det mikses svært varme ingredienser kan det forekomme at glovarm væske eller damp presses gjennom lokket eller målekoppen, og det kan føre til alvorlige personskader.

- Når det tilberedes varm mat eller væske skal hele lokket (inkludert tetning og målekopp) plasseres på kannen.

- Ikke fyll på mer enn 700 ml med varme matvarer.
- Dersom større mengder tilberedes må ingrediensene kjøles ned til romtemperatur, og kannen skal ikke fylles på mer enn 1300 ml.

(C) Pleie og rengjøring

Motor

- Strømmen frakobles før rengjøring.
- Motoren skal aldri dyppes i vann eller annen væske. Motoren, kontrollpanelet og strømløsningsdelen skal kun tørkes av med en fuktig eller tørr klut.
- Ikke bruk noen slipemidler eller skureputer.

Kanne og Smoothie2Go-tilbehør

Sjekk at kannen er tom før du skrur av låseringen. Vær forsiktig ved håndtering av kniven.

- Alle deler som kan tas av, inkludert Smoothie2Go-tilbehør, egner seg for oppvaskmaskin.
- Delene kan også vaskes med varmt såpevann. Skyll og tørk grundig.
- For effektiv rengjøring av lokkene og bladene skal tetningene (3/12b, 5a/13a) fjernes.

Ikke kast produktet sammen med husholdningsavfall på slutten av brukstiden. Det kan avhendes på et Braun servicesenter eller tilsvarende gjenvinningsstasjon for elektriske/elektroniske apparater.



Materialer og gjenstander ment for kontakt med matvarer (food grade) er i samsvar med EU-forskrift 1935/2004.



Veiledning for feilsøking

Problem	Mulige årsaker	Løsning
Mikseren virker ikke.	Kannen er ikke festet ordentlig.	Sjekk posisjonen til kannen. Kannens håndtak bør være på høyre eller venstre side av motoren.
Kannen lekker	Tetningen er løsnet eller endog revnet.	Sjekk at tetningen er montert ordentlig og i riktig rekkefølge.
Væske spruter ut av kannen.	Kannen er overfylt.	Sjekk maksimalt anbefalt antall.
	Valgt hastighet er for høy.	Sjekk anbefalt hastighet.

Svenska

Våra produkter är framtagna för att uppfylla högsta krav när det gäller kvalitet, funktion och design. Vi hoppas att du verkligen kommer att trivas med din nya Braun produkt.

Före användning

Läs bruksanvisningen noga och i sin helhet innan du använder apparaten.

Varning

-  Knivbladen är väldigt vassa! Hantera knivbladen ytterst försiktigt för att förhindra skador.
- Opptre varsomt när de skarpe knivbladene håndteres, bollen tømnes eller ved rengjøring.
- Den här apparaten kan användas av personer med minskad kroppslig, mental eller sensorisk förmåga eller som saknar erfarenhet och kunskap om apparaten, ifall de övervakas eller har fått instruktioner i hur apparaten ska användas på ett säkert sätt samt att personen är införstådd med vilka risker som ingår.
- Barn får inte leka med apparaten.
- Denna apparat ska inte användas av barn.
- Barn ska hållas utom räckhåll för apparaten och dess nätkabel.
- Om anslutningskabeln är skadad måste den bytas ut av tillverkaren, dennes serviceagent eller en annan behörig person för att undvika fara.
- Koppla alltid från eller stäng av apparaten när den lämnas utan tillsyn och innan montering, demontering, rengöring eller förvaring.
- Var försiktig om het vätska hålls ned i matberedaren eller mixern eftersom den kan kastas ut ur apparaten vid plötslig förångning.
- Den här apparaten är utformad endast för hushållsanvändning och för hushållsmängder.

- Ingen av delarna får användas i mikrovågsugn.
- Försiktig: Påse at hele dekslet er satt på kannen før driften settes i gang.
- Håll händerna utanför behållaren medan locket är öppet – skaderisk p.g.a. kniven.
- Apparaten fungerar endast om behållaren är korrekt monterad på laddningsenheten.
- Innan du ansluter stickkontakten måste du kontrollera att spänningen stämmer överens med den som anges på apparatens undersida.
- Kör inte motorn med tom tillbringare (utan vätskor eller fasta ingredienser).
- Rengjøringen av apparatet bør foretas i tråd med instruksjonene i det relevante avsnittet.

Beskrivning

- 1 Mätbägare
- 2 Lock
- 3 Packning till lock
- 4 Kanna
- 5 Knivtillsats (kanna)
- 5a Packning till knivenhet
- 5b Knivenhet (svart)
- 5c Låsring
- 6 Motorenhet
- 7 På/Av-knapp
- 8 Pulsknapp
- 9 Knappar för hastighetsval
- 10 Knapp för krossning av is
- 11 Sladdförvaring
- 12 Smoothie2Go-tillbehör
- 12a Lock med drickpip
- 12b Packning till lock
- 12c Kopp
- 13 Knivtillsats (Smoothie2Go-tillbehör)
- 13a Packning till knivenhet
- 13b Knivenhet (grå)

Före användning

Rengör alla delar innan du använder mixern för första gången – se «Vård och rengöring». Dra ut så lång sladd du behöver från förvaringsutrymmet (11) i nedre delen av motorenheten.

(A) Kanna

Montering

- Se till att packningen till knivenheten (5a) sitter på den inre kanten av knivenheten (5b).
- Placera knivenheten försiktigt i låsringen (5c).
- Skruva fast knivtillsatsen (5) på kannan (4) medurs så långt det går.

Mixning med kannan

- Kontrollera att apparaten är avstängd.
- Rikta in linjen på låsringen (5c) rakt framför dig och tryck ner kannan tills den sitter ordentligt fastlåst. Kannans handtag ska sitta på höger eller vänster sida av motorenheten. När kannan är korrekt monterad vilar den helt och hållet mot motorenheten.
- Håll först i de flytande ingredienserna och därefter de fasta ingredienserna. Detta gör att alla ingredienserna blandas jämnt och förhindrar onödigt påfrestning på motorn. Sätt fast locket med alla dess delar (1, 2, 3) på toppen av kannan.
- Koppla in strömsladden i ett eluttag.
- Sätt igång apparaten genom att trycka ner På/Av-knappen (7).
- Indikatorlamporna (8, 9, 10) börjar att blinka. Välj en förprogrammerad hastighet för att påbörja mixningen (se «Bruksanvisning»).
- Stäng alltid av mixern innan du tillsätter fler ingredienser. Var noga med att sätta tillbaka locket och alla tillhörande delar, inklusive mätbägaren.
- När mixern är igång kan du tillsätta flytande ingredienser genom dropphålet i mätbägaren.
- När du är klar ska du trycka in knappen för den förvalda hastigheten.
- Stäng av apparaten genom att trycka ner På/Av-knappen och dra ur strömsladden innan du lossar kannan.

Exempel på recept: Katrinplommon med vanilj och honung

(som pålägg eller fyllning till pannkakor):

Fyll kannan med 300 g urkärnade katrinplommon och 200 g honung

Kör mixern med pulsfunktionen i hastighet 5 under 5 sekunder

Tillsätt 500 ml vatten (smaksatt med vanilj)

Mixa i 8 sekunder sammanlagt

(B) Smoothie2Go-tillbehör

OBS: Smoothie2Go-tillbehöret får endast användas med den särskilda knivenheten (13b) och för tillagning av drinkar och smoothies.

Montering

- Se till att packningen till knivenheten sitter på den inre kanten av knivenheten (13b).

- Håll knivenheten i kopplingsanordningen på undersidan och placera den upp och ner i koppen.
- Skruva fast låsringen (5c) på koppen (12c) medurs så långt det går.

Mixning med Smoothie2Go-tillbehöret

- Kontrollera att apparaten är avstängd.
- Fyll koppen (12c) med ingredienser. Ingredienserna ska tillsättas i omvänd ordning jämfört med den vanliga kannan – fasta ingredienser först, sedan flytande.
- Placera knivenheten och packningen försiktigt i koppen.
- Skruva fast låsringen medurs så långt det går.
- Vänd koppen upp och ner, rikta in linjen på låsringen (5c) rakt framför dig och tryck ner koppen tills den sitter ordentligt fastlåst.
- Koppla in strömsladden i ett eluttag.
- Sätt igång apparaten genom att trycka ner På/Av-knappen (7).
- Indikatorlamporna (8, 9, 10) börjar att blinka. Välj en förprogrammerad hastighet för att påbörja mixningen (se «Bruksanvisning»).
- När du är klar ska du trycka in knappen för den förvalda hastigheten.
- Stäng av apparaten genom att trycka ner På/Av-knappen och dra ur strömsladden innan du lossar Smoothie2Go-tillbehöret.
- När du har mixat färdigt ska du dra koppen rakt uppåt för att lossa den från basenheten.
- Vänd på koppen så att den står upprätt och ta bort knivtillsatsen genom att vrida den moturs.
- För att lossa knivenheten från låsringen ska du trycka med båda tummarna på insidan av ringen tills den lossnar.
- När du ska sätta fast locket på koppen måste du först se till att packningen (12b) sitter på den inre kanten av locket (12a) och sedan vrida locket medurs. Stäng drickpipen försiktigt.

OBS: Smoothie2Go-tillbehöret får inte användas för att mixa varma matvaror, kolsyrade drycker eller kosttillskott.

Använd kannan när du tillreder proteinshakes med endast pulver och vätskor.

Bruksanvisning

OBS: Mixern går endast igång om du trycker ner På/Av-knappen innan du väljer önskad hastighet eller funktion.

Efter 2 minuters bearbetning slutar maskinen att blanda automatiskt. Indikatorlamporna (8,9,10) börjar att blinka. Tryck återigen på en hastighetsknapp för att starta om processen.

Val av hastighet

- Börja mixningen genom att trycka ner en av hastighetsknapparna (9).
- Indikatorlampan för den valda funktionen börjar att lysa och alla andra lampor släcks.
- Ändra hastigheten genom att trycka ner någon av knapparna för högre eller lägre hastighet.
- När du vill avsluta mixningen ska du trycka ner den valda hastighetsknappen igen.
- Tryck ner På/Av-knappen (7) för att stänga av apparaten när du är klar. Dra ur kontakten till mixern.

Pulsfunktion

Pulsfunktionen kan användas för att hacka sönder stora bitar av livsmedel eller för att kontrollera matvarornas konsistens under hackningen. Den kan aktiveras i alla de olika hastighetslägena.

- Tryck ner puls-knappen (8).
- Indikatorlampan börjar lysa och indikatorlamporna för vart och ett av hastighetsprogrammen börjar blinka för att indikera att alla hastigheter är i puls-läget.
- Sätt igång pulsfunktionen genom att trycka ner en av hastighetsknapparna (9). Håll den valda hastighetsknappen nedtryckt så länge du vill att pulsfunktionen ska vara igång. Du bestämmer själv hur länge varje pulsering ska vara.
- Om du vill avsluta pulsfunktionen ska du trycka ner puls-knappen igen.
- Tryck ner På/Av-knappen (7) för att stänga av apparaten när du är klar. Dra ur kontakten till mixern.

OB: Pulsfunktionen fungerar inte i läget för krossning av is.

Krossning av is

När denna funktion väljs går mixern automatiskt i regelbundna intervall med en förinställd hastighet.

- Tryck ner knappen för krossning av is (10) för att sätta igång apparaten.
- Indikatorlampan börjar lysa.
- Mixern är igång under en förprogrammerad tidsperiod och stängs av automatiskt när isen är krossad.
- Om du vill stänga av programmet tidigare ska du trycka ner knappen för krossning av is igen.
- Tryck ner På/Av-knappen (7) för att stänga av apparaten när du är klar. Dra ur kontakten till mixern.

RECEPT FÖR KANNAN

Tropisk smoothie

210 g ananas
140 g urkärnade aprikoser eller nektariner

260 g mango

250 ml apelsinjuice

För en extra exotisk smak kan du tillsätta 1 passionsfrukt eller 1–2 matskedar honung

Häll ner alla ingredienser i mixern i den angivna ordningen och sätt fast locket. Mixa i 45–65 sekunder i hastighetsläge 5 (maximal hastighet).

RECEPT FÖR SMOOTHIE2GO

Energismoothie

50 g röda druvor

60 g päron utan kärnor

60 g banan

15 g valnötter

15 g sköld grönkål

120 ml vatten

Häll ner alla ingredienser i mixern i den angivna ordningen och sätt fast locket. Mixa i 40–50 sekunder i hastighetsläge 5 (maximal hastighet).

För bästa resultat

- Skär de fasta ingredienserna i små bitar innan du mixer dem.
- Börja alltid med att tillsätta lite vätska när du mixer fasta ingredienser. Häll i mer vätska efterhand.
- När du gör en puré med fasta ingredienser ska du fylla kannan (4) med mindre portioner efterhand istället för att tillsätta en stor mängd på en gång.
- Om mixningen avbryts när mixern är igång eller om ingredienserna fastnar på sidan av kannan kan det bero på att det inte finns tillräckligt med vätska för att mixa effektivt.
- Använd pulsfunktionen när du mixer fasta eller trögflytande ingredienser för att förhindra att knivenheten fastnar.
- Använd en låg hastighet när du mixer små mängder av livsmedel.
- När du tillagar majonnäs kan du tillsätta olja genom dropphålet i mätbägaren.
- Förvara inte matvaror eller flytande ingredienser i kannan.
- Undvik att stöta till eller välta ner mixern när den är igång eller vid andra tillfällen.
- Vi rekommenderar att du håller din hand på locket medan du använder mixern.
- Häll inte i mer än 900 ml vätska när du gör mjölk-baserade drinkar.

Mixning av varma ingredienser

Om du mixer mycket varma ingredienser kan det hända att varm vätska och ånga tränger ut genom locket eller mätbägaren, vilket kan orsaka allvariga personskador.

- När du mixar varma matvaror eller vätskor måste du se till att hela locket (inklusive packningen och mätbägaren) sitter fast ordentligt på kannan.
- Fyll bara kannan upp till 700 ml-markeringen när du ska mixa varma matvaror.
- Om du vill mixa större mängder måste ingredienserna svalna till rumstemperatur, och kannan får inte fyllas med mer än 1300 ml.

(C) Vård och rengöring

Motorenhet

- Dra ur strömsladden innan du rengör apparaten.
- Sänk inte ner motorenheten i vatten eller någon annan vätska. Torka av motorenheten, kontrollpanelen och strömsladden med en fuktig eller torr trasa.
- Använd inte slipande rengöringsmedel eller skursvampar.

Kanna och Smoothie2Go-tillbehör

Kontrollera att kannan är tom innan du skruvar loss låsringen. Hantera knivbladet väldigt försiktigt.

- Alla löstagbara delar, inklusive Smoothie2Go-tillbehöret, går att diska i maskin.
- Delarna kan även diskas med varmt vatten och diskmedel. Skölj och torka noggrant.
- Om du vill rengöra locken och knivarna ordentligt ska du ta bort packningarna (3/12b, 5a/13a).

När produkten är förbrukad får den inte kastas tillsammans med hushållssoporna. Avfallshantering kan ombesörjas av Brauns servicecenter eller på din lokala återvinningsstation.



Materialen och föremålen som är avsedda för kontakt med livsmedel överensstämmer med föreskrifterna i Europadirektivet 1935/2004.



Felsökningsguide

Problem	Möjliga orsaker	Lösning
Mixern fungerar inte.	Kannan sitter inte fast ordentligt.	Kontrollera kannans placering. Kannans handtag ska sitta på höger eller vänster sida av motorenheten.
Kannan läcker	Packningen är skadad eller sitter löst.	Kontrollera att packningen har monterats på rätt sätt och i rätt ordning.
Vätskan stänker upp ur kannan.	Kannan är överfull.	Kontrollera den maximala rekommenderade kvantiteten.
	Den valda hastigheten är för hög.	Kontrollera hastighetsrekommendationerna.

Suomi

Tuotteemme on suunniteltu täyttämään korkeimmat laadun, toimivuuden ja muotoilun vaatimukset. Toivomme, että uudesta Braun -tuotteestasi on Sinulle paljon hyötyä.

Ennen käyttöä

Lue nämä käyttöohjeet huolellisesti ennen laitteen käyttöönottoa.

Varoitus

-  Terät ovat erittäin teräviä! Käsittele teriä erittäin varovaisesti välttyäksesi vammoilta.
- Ole varovainen käsitellessäsi teräviä teriä, tyhjentäessäsi kulhoa ja puhdistaussasi tuotetta.
- Tätä laitetta saa käyttää myös henkilö, jonka fyysinen, aistillinen tai henkinen kyky on alentunut tai jolla on vain vähäistä kokemusta tai tietämystä laitteen käytöstä, jos hänen toimintaansa valvotaan tai hänelle annetaan ohjeet laitteen turvallisesta käytöstä ja jos hän ymmärtää käyttöön liittyvät vaaratilanteet.
- Lapset eivät saa leikkiä laitteella.
- Tämä laite ei sovellu lasten käyttöön.
- Lapset eivät saa koskea laitteeseen ja sen virtajohtoon.
- Jos virransyöttöjohto vahingoittuu on valmistajan, sen huoltoedustajan tai vastaavasti pätevän henkilön vaihdettava se vaarojen välttämiseksi.
- Sammuta laite tai irrota pistoke seinästä aina kun sitä ei käytetä, sekä ennen kokoamista, purkamista, puhdistusta tai varastoimista.
- Ole varovainen, jos kuumaa nestettä kaadetaan monitoimikoneeseen tai tehosekoittimeen, koska sitä voi lentää ulos laitteesta äkillisen höyrystymisen vuoksi.
- Tämä laite on tarkoitettu ainoastaan tavalliseen kotikäyttöön.
- Älä käytä mitään laitteen osaa mikroaaltouunissa.

- **Varoitus:** Varmista, että koko kansi on asetettu kannun päälle, ennen kuin aloitat käytön.
- Älä tartu kannuun kannen ollessa auki – terä saattaa aiheuttaa loukkaantumisen.
- Laite toimii ainoastaan, jos kannu on asennetut oikein moottorialustaan.
- Tarkista laitteen pohjasta ennen käyttöönottoa, että verkkovirran jännite vastaa laitteeseen merkittyä jännitettä.
- Älä käytä laitetta tyhjiltään (kannussa tulee aina olla nestemäisiä tai kiinteitä aineksia).
- Laitetta puhdistettaessa on noudatettava asianmukaisen luvun ohjeita.

Kuvaus

- 1 Mittakorkki
- 2 Kansi
- 3 Kannen tiiviste
- 4 Kannu
- 5 Teräkokooppa (kannu)
- 5a Terän tiiviste
- 5b Teräryhmä (musta)
- 5c Lukkorengas
- 6 Moottorirunko
- 7 Virtapainike
- 8 Pulssipainike
- 9 Nopeudenvaihtopainikkeet
- 10 Jäänmurskauspainike
- 11 Johdon säilytystila
- 12 Smoothie2Go-lisävaruste
- 12a Kansi ja juomanokka
- 12c Kannen tiiviste
- 12c Kuppi
- 13 Teräkokooppa (Smoothie2Go-lisävaruste)
- 13a Terän tiiviste
- 13b Teräryhmä (harmaa)

Ennen käyttöä

Puhdista kaikki osat ennen sekoittimen ensimmäistä käyttökertaa – katso kohta «Hoito ja puhdistus».

Vapauta tarvitsemasi määrä johtoa moottorirungon alaosassa olevasta säilytystilasta (11).

(A) Kannu

Kokoaminen

- Varmista, että terän tiiviste (5a) sijaitsee teräryhmän (5b) sisäkehällä.
- Aseta teräryhmä huolella lukkorenkaiseen (5c).
- Ruuvaa teräkokooppa (5) kannuun (4) kiertäen sitä myötäpäivään, kunnes se ei käänny enempää.

Sekoittaminen kannun kanssa

- Varmista, että laite on sammuksissa.
- Aseta lukkorenkiaan (5c) viiva eteesi ja paina kannua alaspäin siten, että se lukittuu tiukasti paikoilleen. Kannun kahvan tulisi olla moottorirungon oikealla tai vasemmalla puolella. Kun kannu asetetaan oikein, se istuu kokonaan moottorirungon päällä.
- Lisää nesteet ensin ja sitten kiinteät ainekset. Näin kaikki ainekset sekoittivat tasaisesti, eikä moottori yllirasitu. Aseta koko kansi (1,2,3) tiukasti kannun päälle.
- Kytke virtajohto pistorasiaan.
- Kytke laite päälle painamalla virtapainiketta (7).
- Merkkivalot (8,9,10) vilkkuvat. Aloita käyttö valitsemalla valmiiksi ohjelmoitu nopeus (viittaa kohtaan «Käyttöohjeet»).
- Pysäytä sekoitin aina, kun lisää aineksia. Varmista, että koko kansi, mukaan lukien mittakorkki, on takaisin paikoillaan.
- Käytön aikana voit lisätä nesteitä mittakorkin tiputusreiästä.
- Kun olet valmis, paina valmiiksi valittua nopeuspainiketta.
- Laite sammutetaan painamalla virtapainiketta ja irrottamalla sekoitin pistorasiasta ennen kannun irrottamista.

Esimerkkiresepti: Vaniljahunajaluumut (pannukakkujen täytteeksi tai levikkeeksi):
Laita kannuun 300 g siemenettömiä luumuja ja 200 g hunajaa
Käytä pulssiboimintoa 5 sekuntia nopeudella 5
Lisää 500 ml vettä (vaniljalla maustettua)
Sekoita yhteensä 8 sekuntia

(B) Smoothie2Go-lisävaruste

HUOM. Smoothie2Go-lisävarustetta saa käyttää ainoastaan sille tarkoitettujen erityisten teräryhmän (13b) kanssa ja juomien ja smoothien valmistukseen.

Kokoaminen

- Varmista, että terän tiiviste sijaitsee teräryhmän (13b) sisäkehällä.

- Pitele teräryhmää kytkimessä alapuolelta ja aseta se kuppiin ylösalaisin.
- Ruuvaa lukkorengas (5c) kuppiin (12c) kiertäen sitä myötäpäivään, kunnes se ei käänny enempää.

Sekoittaminen Smoothie2Go-lisävarusteella

- Varmista, että laite on sammuksissa.
- Täytä ainekset kuppiin (12c). Ainekset tulee lisätä vastakkaisessa järjestyksessä kuin tavalliseen kannuun – ensin kiinteät ainekset ja sitten nesteet.
- Aseta teräryhmä tiivisteineen varoen kuppiin.
- Ruuvaa lukkorengasta myötäpäivään, kunnes se ei käänny enempää.
- Käännä kuppi ylösalaisin, aseta lukkorenkiaan (5c) viiva eteesi ja paina kuppia alaspäin siten, että se lukittuu tiukasti paikoilleen.
- Kytke virtajohto pistorasiaan.
- Kytke laite päälle painamalla virtapainiketta (7).
- Merkkivalot (8,9,10) vilkkuvat. Aloita käyttö valitsemalla valmiiksi ohjelmoitu nopeus (viittaa kohtaan «Käyttöohjeet»).
- Kun olet valmis, paina valmiiksi valittua nopeuspainiketta.
- Laite sammutetaan painamalla virtapainiketta ja irrottamalla sekoitin pistorasiasta ennen Smoothie2Go-lisävarusteen irrottamista.
- Kun olet valmis, irrota kuppi alustasta vetämällä sitä suoraan ylöspäin.
- Käännä kuppi oikein päin ja irrota teräkokooppa kiertämällä sitä vastapäivään.
- Irrota teräryhmä lukkorenkasta painamalla molemmalla peukalolla renkaan sisäpuolelta, kunnes se ponnahtaa ulos.
- Kun kiinnität kannen kuppiin, varmista, että tiiviste (12b) on kannen (12a) kehän sisällä, ja kierrä sitä myötäpäivään. Sulje juomanokka huolella.

HUOM. Smoothie2Go-lisävarusteella ei voi sekoittaa kuumia ruokia, hiilihapotettuja nesteitä eikä lisäravinteita.
Käytä kannua valmistaessasi proteiinijuomia pelkästä jauheesta ja nesteistä.

Käyttöohjeet

HUOM. Sekoitin toimii vain, kun virtapainiketta painetaan ennen halutun nopeuden tai tilan valitsemista.

Laite lopettaa sekoittamisen automaattisesti oltuaan käynnissä 2 minuuttia. Merkkivalot (8,9,10) vilkkuvat. Voit jatkaa toimintaa painamalla nopeuspainiketta uudelleen.

Nopeuden valitseminen

- Aloita sekoittaminen painamalla jotain nopeuspainiketta (9).
- Valitun toiminnon merkkivalo syttyy, ja muut valot sammuvat.
- Voit muuttaa nopeutta painamalla suuremman tai pienemmän nopeuden painiketta.
- Sekoittaminen lopetetaan painamalla valittua nopeuspainiketta uudelleen.
- Kun olet valmis, sammuta laite painamalla virtapainiketta (7). Irrota sekoitin pistorasiasta.

Pulssitila

Pulssitilalla voidaan pilkkoa suurempia ruokakappaleita sekä säätää ruoan hienoutta pilkottaessa. Se voidaan aktivoida millä tahansa nopeudella.

- Paina pulssipainiketta (8).
- Merkkivalo syttyy, ja jokaisen nopeusohjelman merkkivalo välähtää merkkinä siitä, että kaikki nopeudet ovat pulssitilassa.
- Aloita pulssitoiminto painamalla jotain nopeuspainiketta (9). Paina valittua painiketta niin kauan kuin haluat käyttää merkkintilaa. Näin määrät kunkin pulssin pituuden.
- Pulssitila päätetään painamalla pulssipainiketta uudelleen.
- Kun olet valmis, sammuta laite painamalla virtapainiketta (7). Irrota sekoitin pistorasiasta.

HUOM. Pulssitila ei toimi jäänmurskausominaisuuden kanssa.

Jäänmurskaustila

Kun tämä tila valitaan, sekoitin toimii erilaisina jaksoina ennalta valitulla nopeudella.

- Aloita murskaaminen painamalla jäänmurskauspainiketta (10).
- Merkkivalo syttyy.
- Sekoitin toimii valmiiksi ohjelmoidun ajan ja pysähtyy automaattisesti, kun toiminto on suoritettu.
- Voit pysäyttää ohjelman sitä ennen painamalla jäänmurskauspainiketta uudelleen.
- Kun olet valmis, sammuta laite painamalla virtapainiketta (7). Irrota sekoitin pistorasiasta.

RESEPTI KANNULLE

Trooppinen smoothie

210 g ananasta
140 g kivettömiä aprikooseja tai nektariineja
260 g mangoa
250 ml appelsiinimehua
Saadaksesi aikaan eksoottisen maun lisää
1 passiohedelmä tai 1-2 rkl hunajaa

Laita kaikki ainekset sekoittimeen luettelon mukaisessa järjestyksessä ja kiinnitä kansi. Sekoita 45-65 sekuntia nopeudella 5 (huippunopeus).

RESEPTI SMOOTHIE2GO-LISÄVARUSTEELLE

Energiasmoothie

50 g punaisia viinirypäleitä
60 g siemenkodattomia päärynöitä
60 g banaania
15 g saksanpähkinää
15 g huuhdeltua kaalia
120 ml vettä

Laita kaikki ainekset sekoittimeen luettelon mukaisessa järjestyksessä ja kiinnitä kansi. Sekoita 40-50 sekuntia nopeudella 5 (huippunopeus).

Parhaat tulokset

- Kun sekoitat kiinteitä aineksia, leikkaa ne pieniksi paloiksi.
- Aloita aina sekoittamalla kiinteät ainekset pieneen määrään nestettä. Lisää sitten nestettä vähän kerrassaan.
- Kun soseutat kiinteitä aineksia, lisää kannuun (4) pieniä määriä kerrallaan pikemmin kuin suuri määrä yhdellä kertaa.
- Jos sekoittaminen pysähtyy kesken kaiken tai aineksia takertuu kannun reunaan, kannussa ei ehkä ole riittävästi nestettä, jotta laite voisi sekoittaa tehokkaasti.
- Käytä pulssitilaa sekoittaessasi kiinteitä tai hyvin paksuja aineksia välttääksesi terän juuttumisen.
- Käytä pienten ruokamäärien valmistukseen matalaa nopeutta.
- Kun valmistat majoneesia, öljy voidaan lisätä mittakorkin tiputusreiästä.
- Älä säilytä ruokaa tai nestettä kannussa.
- Älä kolhi tai pudota sekoitinta sen ollessa käytössä tai muulloinkaan.
- Suosittelemme, että pidät kätesi kannen päällä käyttäessäsi sekoitinta.
- Älä täytä kannuun enempää kuin 900 ml valmisttaessasi maitopohjaisia juomia.

Kuumien ainesten sekoittaminen

Kuumien ainesten sekoittaminen voi saada kuumaa nestettä ja höyryä pursuamaan kannen tai mittakorkin ohji ja aiheuttaa vakavan vamman.

- Kun valmistat kuumia ruokia tai nesteitä, koko kannen (mukaan lukien tiiviste ja mittakorkki) on oltava kannen päällä.
- Älä koskaan täytä kannuun yli 700 ml kuumia ruoka-aineksia.

- Jos valmistat suurempia määriä, ainesten on jäädyttävä huoneenlämpöön, eikä kannuun saa täyttää 1300 ml enempää.

(C) Hoito ja puhdistus

Moottorirunko

- Kytke virta pois ennen puhdistusta.
- Älä upota moottorirunkoa veteen tai muuhun nesteeseen. Pyyhi moottorirunko, ohjauspaneeli ja virtajohto pelkällä kostealla tai kuivalla liinalla.
- Älä käytä hankaavia puhdistusaineita tai hankaussieniä.

Kannu ja Smoothie2Go-lisävaruste

Varmista, että kannu on tyhjä, ennen kuin ruuvaat irti lukkorenkaan. Käsittele terää varoen.

- Kaikki irrotettavat osat, mukaan lukien smoothie2Go-lisävaruste, ovat konepesun kestäviä.
- Osat voidaan myös pestä kuumalla saippuvedellä. Huuhtele ja kuivaa huolella.
- Jotta kannet ja terät voitaisiin puhdistaa tehokkaasti, irrota tiivisteet (3/12b, 5a/13a).

Älä hävitä tuotetta kotitalousjätteiden kanssa sen käyttöön lopussa. Hävittäminen tapahtuu Braun-huollossa tai sopivassa keräyspisteessä.



Elintarvikkeiden kanssa kosketuksiin joutuvat materiaalit ja tarvikkeet vastaavat Euroopan yhteisön asetuksen 1935/2004 vaatimuksia.



Vianetsintäopas

Ongelma	Mahdolliset syyt	Ratkaisu
Sekoitin ei toimi.	Kannu ei ole kunnolla paikoillaan.	Tarkista kannun asento. Kannun kahvan tulisi olla moottorirungon oikealla tai vasemmalla puolella.
Kannu vuotaa	Tiiviste on löysällä tai repeytynyt.	Tarkista, onko tiiviste kunnolla paikoillaan ja kunnossa.
Kannusta loiskuu nestettä	Kannu on liian täynnä.	Tarkista maksimimääräsuositus.
	Nopeus on liian suuri.	Tarkista nopeussuositus.

Polski

Nasze produkty zostały zaprojektowane tak, aby spełniać najwyższe standardy w zakresie jakości, funkcjonalności i wzornictwa. Mamy nadzieję, że nowy produkt firmy Braun spełni Państwa oczekiwania.

Przed użyciem

Przed użyciem urządzenia należy dokładnie i w całości przeczytać instrukcję obsługi.

Uwaga

-  Ostrza są bardzo ostre! Aby uniknąć skaleczeń, obchodź się z nimi niezwykle ostrożnie.
- Należy zachować ostrożność podczas obchodzenia się z ostrzami o ostrych krawędziach, opróżniania misy i czyszczenia.
- Urządzenie nie powinno być używane przez osoby o obniżonej sprawności fizycznej, sensorycznej lub umysłowej oraz osoby z niewystarczającą wiedzą i doświadczeniem, jeśli nie znajdują się one pod nadzorem osoby odpowiedzialnej za ich bezpieczeństwo, nie zostały poinstruowane jak bezpiecznie używać urządzenia oraz nie zrozumiwały związanych z tym zagrożeń.
- Nie wolno pozwolić, aby dzieci bawiły się tym urządzeniem.
- Urządzenie nie powinno być używane przez dzieci.
- W pobliżu urządzenia oraz jego kabla zasilającego nie mogą przebywać dzieci.
- W przypadku, gdy kabel zasilający jest uszkodzony, wówczas w celu uniknięcia zagrożeń dla użytkownika, kabel ten musi zostać wymieniony przez producenta, autoryzowany serwis naprawczy producenta lub przez osobę o podobnych kwalifikacjach fachowych.
- Przed przystąpieniem do rozbierania, składania lub czyszczenia urządzenia

lub w przypadku odstawienia go na przechowanie zawsze należy wpiernąć wyciągnąć wtyczkę z gniazda sieciowego.

- Podczas wlewania gorącej cieczy do robota kuchennego lub do miksera należy zachować ostrożność, ponieważ z uwagi na gwałtowne parowanie może nastąpić nagły wyrzut takiej gorącej cieczy z urządzenia.
- Urządzenie jest przeznaczone wyłącznie do użytku w gospodarstwie domowym i do obróbki normalnych dla gospodarstw domowych ilości produktów.
- Nie używać żadnych części urządzenia w kuchenkach mikrofalowych.
- Ostrożnie: Przed rozpoczęciem pracy sprawdzić, czy kompletna pokrywka jest założona na dzbanek.
- Nie wkładaj ręki do dzbanka, kiedy pokrywka jest otwarta – ryzyko zranienia nożem.
- Urządzenie działa tylko wtedy, kiedy dzbanek jest prawidłowo zamontowany na podstawie zasilającej.
- Przed podłączeniem urządzenia do gniazda zasilania sprawdź, czy napięcie prądu jest zgodne z napięciem wskazanym na urządzeniu.
- Urządzenie nie może być uruchamiane gdy dzbanek jest pusty.
- Urządzenie należy czyścić zgodnie z instrukcją podaną w odpowiednim rozdziale.

Opis urządzenia

- 1 Miarka
- 2 Pokrywka
- 3 Uszczelka pokrywki
- 4 Dzbanek
- 5 Zespół ostrza (dzbanek)
- 5a Uszczelka ostrza

- 5b Grupa ostrza (czarna)
- 5c Pierścień blokujący
- 6 Korpus silnika
- 7 Przycisk On/Off (wł./wył.)
- 8 Przycisk pulsacji
- 9 Przyciski wyboru prędkości
- 10 Przycisk kruszenia lodu
- 11 Schowek na przewód
- 12 Przystawka Smoothie2Go
- 12a Pokrywka z dziobkiem do picia
- 12b Uszczelka pokrywki
- 12c Kubek
- 13 Zespół ostrza (przystawka Smoothie2Go)
- 13a Uszczelka ostrza
- 13b Grupa ostrza (szara)

Przed użyciem

Przed pierwszym użyciem należy umyć wszystkie części blendera – patrz «Konserwacja i czyszczenie». Wyciągnąć potrzebny odcinek przewodu ze schowka (11) znajdującego się pod korpusem silnika.

(A) Dzbanek

Montaż

- Upewnić się, że uszczelka ostrza (5a) znajduje się na wewnętrznej obręczy grupy ostrza (5b).
- Ostrożnie umieścić grupę ostrza w pierścieniu blokującym (5c).
- Wkręcić zespół ostrza (5) w dzbanek (4) w prawo do oporu.

Blendowanie z użyciem dzbanka

- Upewnić się, że urządzenie jest wyłączone.
- Ustawić linię na pierścieniu blokującym (5c) przed sobą i wcisnąć dzbanek w dół aż do zamocowania na miejscu. Uchwyt dzbanka powinien się znajdować po lewej lub prawej stronie korpusu silnika. Po prawidłowym zamocowaniu dzbanek powinien przylegać dokładnie do korpusu silnika.
- Dodawać najpierw składniki płynne, a następnie stałe. Dzięki temu wszystkie składniki zostaną jednolicie wymieszane i nie dojdzie do przeciążenia silnika. Założyć mocno kompletną pokrywkę (1, 2, 3) na górę dzbanka.
- Podłączyć przewód zasilający.
- Nacisnąć przycisk On/Off (wł./wył.) (7), aby włączyć urządzenie.
- Kontrolki (8, 9, 10) zaczną migać. W celu rozpoczęcia pracy wybrać wstępnie zaprogramowaną prędkość (patrz «Instrukcja obsługi»).
- Zawsze zatrzymywać blender przed dodaniem dalszych składników. Zakładać kompletną pokrywkę wraz z miarką.

- Płynny można dodawać w trakcie pracy urządzenia przez otwór w miarce.
- Po zakończeniu nacisnąć przycisk wybranej prędkości.
- Nacisnąć przycisk On/Off (wł./wył.), aby wyłączyć urządzenie, a następnie odłączyć blender od zasilania przed zdjęciem dzbanka.

Przykładowy przepis: Vanilia, miód i suszone śliwki (jako nadzienie do naleśników lub pasta):

Wrzuć do dzbanka 300 g suszonych śliwek bez pestek i dodaj 200 g miodu. Włącz w blenderze funkcję pulsacji i mieszaj z prędkością ustawioną na 5 przez 5 sekund. Dodaj 500 ml wody z aromatem waniliowym. Miksuj łącznie przez 8 sekund

(B) Przystawka Smoothie2Go

UWAGA: Przystawki Smoothie2Go można używać wyłącznie z przeznaczoną do niej, specjalną grupą ostrza (13b) oraz wyłącznie do przygotowywania koktajli i smoothie.

Montaż

- Upewnić się, że uszczelka ostrza znajduje się na wewnętrznej obręczy grupy ostrza (13b).
- Przytrzymać grupę ostrza za złącze od dołu i umieścić ją na kubku ustawionym w położeniu z otworem skierowanym w górę.
- Wkręcić pierścień blokujący (5c) na kubek (12c) w prawo do oporu.

Blendowanie z użyciem przystawki Smoothie2Go

- Upewnić się, że urządzenie jest wyłączone.
- Napełnić kubek (12c) składnikami. Składniki należy dodawać w kolejności odwrotnej niż w przypadku dzbanka – najpierw składniki stałe, a następnie płynne.
- Ostrożnie umieścić grupę ostrza wraz z koszykiem na kubku.
- Wkręcić pierścień blokujący w prawo do oporu.
- Obrócić kubek w położenie z otworem skierowanym w dół, ustawić linię na pierścieniu blokującym (5c) przed sobą i wcisnąć kubek w dół aż do zamocowania na miejscu.
- Podłączyć przewód zasilający.
- Nacisnąć przycisk On/Off (wł./wył.) (7), aby włączyć urządzenie.
- Kontrolki (8, 9, 10) zaczną migać. W celu rozpoczęcia pracy wybrać wstępnie zaprogramowaną prędkość (patrz «Instrukcja obsługi»).
- Po zakończeniu nacisnąć przycisk wybranej prędkości.
- Nacisnąć przycisk On/Off (wł./wył.), aby wyłączyć urządzenie, a następnie odłączyć

blender od zasilania przed zdjęciem przystawki Smoothie2Go.

- Po zakończeniu blendowania pociągnąć kubek prosto w górę, aby zdjąć go z bazy.
- Obrócić kubek w położeniu z otworem skierowanym w górę i zdjąć zespół ostrza, obracając go w lewo.
- W celu wyjęcia grupy ostrza z pierścienia blokującego wciskać ją kciukami do środka aż wyskoczy.
- W celu założenia pokrywki na kubek sprawdzić, czy uszczelka (12b) znajduje się wewnątrz obręczy pokrywki (12a) i obrócić w prawo. Ostrożnie zamknąć dzióbek do picia.

UWAGA: Przystawki Smoothie2Go nie można używać do blendowania produktów gorących, napojów gazowanych ani suplementów.

Przygotowując koktajle proteinowe z użyciem proszków i płynów należy użyć pojemnika.

Instrukcja obsługi

UWAGA: Blender będzie działał wyłącznie, gdy przycisk On/Off (wł./wył.) zostanie naciśnięty przed wybraniem żądanej prędkości lub trybu.

Po 2 minutach czasu przetwarzania dochodzi do automatycznego zatrzymania blendowania przez urządzenie. Kontrolki (8,9,10) zaczną migać. Aby ponownie uruchomić urządzenie, należy nacisnąć przycisk prędkości.

Wybór prędkości

- Rozpocząć blendowanie poprzez naciśnięcie jednego z przycisków prędkości (9).
- Kontrolka wybranej funkcji zacznie się świecić, a wszystkie pozostałe kontrolki zgasną.
- Prędkość roboczą można zmienić, naciskając przycisk mniejszej lub większej prędkości.
- Aby zatrzymać blendowanie, ponownie nacisnąć przycisk wybranej prędkości.
- Po zakończeniu pracy nacisnąć przycisk On/Off (wł./wył.) (7), aby wyłączyć urządzenie. Odłączyć blender od zasilania.

Tryb pulsacyjny

Trybu pulsacyjnego można używać do rozdzielania większych kawałków produktów albo do kontrolowania rozdrobnienia produktów. Można go włączyć przy dowolnej prędkości.

- Nacisnąć przycisk pulsowania (8).
- Kontrolka zacznie się świecić, a kontrolki wszystkich programów prędkości zaczną migać w celu wskazania, że wszystkie prędkości są w trybie pulsacyjnym.
- Rozpocząć pulsowanie poprzez naciśnięcie jednego z przycisków prędkości (9). Trzymać wybrany przycisk prędkości naciśnięty tak długo, jak długo ma być włączony tryb pulsacyjny.

Użytkownik sam określa czas trwania każdego pulsowania.

- W celu wyłączenia trybu pulsacyjnego nacisnąć ponownie przycisk pulsowania.
- Po zakończeniu pracy nacisnąć przycisk On/Off (wł./wył.) (7), aby wyłączyć urządzenie. Odłączyć blender od zasilania.

UWAGA: Tryb pulsacyjny nie działa w połączeniu z funkcją kruszarki do lodu.

Tryb kruszarki do lodu

Po wybraniu tego trybu blender będzie automatycznie pracować w ustalonych odstępach i z ustawioną prędkością.

- Nacisnąć przycisk kruszenia lodu (10), aby rozpocząć kruszenie.
- Kontrolka zacznie się świecić.
- Blender wykona zaprogramowany cykl i zatrzyma się automatycznie po jego zakończeniu.
- W celu wcześniejszego zatrzymania programu nacisnąć ponownie przycisk kruszenia lodu.
- Po zakończeniu pracy nacisnąć przycisk On/Off (wł./wył.) (7), aby wyłączyć urządzenie. Odłączyć blender od zasilania.

PRZEPIS DO PRZYGOTOWANIA W DZBANKU

Smoothie tropikalny

210 g ananasa
140 g moreli lub brzoskwiń bez pestek
260 g mango
250 ml soku pomarańczowego

W celu uzyskania egzotycznego smaku dodać 1 łyżkę lub 1–2 łyżki stołowe miodu

Włożyć wszystkie składniki do blendera w wymienionej kolejności i założyć pokrywkę. Blendować przez 45–65 sekund z prędkością 5 (maks. prędkość).

PRZEPIS NA SMOOTHIE2GO

Smoothie energetyczny

50 g czerwonych winogron
60 g gruszek
60 g banana
15 g orzecha włoskiego
15 g opłukanych zielonych liści lub warzywa
120 ml wody

Włożyć wszystkie składniki do blendera w wymienionej kolejności i założyć pokrywkę. Blendować przez 40–50 sekund z prędkością 5 (maks. prędkość).

Dla uzyskania najlepszych efektów

- Większe kawałki składników powinny być pocięte na mniejsze części.
- Zawsze rozpoczynać miksowanie składników stałych z małą ilością płynu. Następnie pomału dodawać płyn.
- Przy przygotowywaniu purée zaleca się wkładanie do dzbanka (4) małych ilości składników porcjami zamiast wypełnienia całego dzbanka na raz.
- Jeśli blendowanie ulegnie zatrzymaniu albo składniki przylepią się do ścianek dzbanka, oznacza to, że w dzbanku może być niewystarczająca ilość płynu.
- Używać trybu pulsacyjnego podczas miksowania stałych lub kleistych składników, aby zapobiec blokadzie ostrza.
- Podczas przygotowywania małych porcji używać niskiej prędkości.
- Podczas przygotowywania majonezu można dodawać olej przez otwór w miarce.
- Nie przechowywać produktów spożywczych ani napojów w dzbanku.
- Uważać, aby nie upuścić ani nie uderzyć blendera podczas pracy i gdy praca nie jest wykonywana.
- Podczas pracy blendera zalecane jest przytrzymanie pokrywy ręką od góry.
- Podczas przygotowywania napojów na bazie mleka nie napełniać dzbanka powyżej 900 ml.

Blendowanie gorących składników

Blendowanie bardzo gorących składników może spowodować wydostanie się gorącej cieczy i pary przez pokrywkę lub miarkę, co może skutkować poważnymi obrażeniami ciała.

- Podczas przygotowywania gorących potraw lub napojów cała pokrywka (wraz z uszczelką i miarką) musi być założona na dzbanek.
- Podczas przygotowywania gorących produktów nie napełniać dzbanka powyżej 700 ml.
- W przypadku przygotowywania większych ilości składniki muszą ostygnąć do temperatury pokojowej, a dzbanka nie należy napełniać powyżej 1300 ml.

(C) Konserwacja i czyszczenie

Korpus silnika

- Odłączyć zasilanie przed czyszczeniem.
- Nie zanurzać korpusu silnika w wodzie ani innej cieczy. Przecierać korpus silnika, panel sterowania i przewód zasilający wyłącznie wilgotną lub suchą szmatką.
- Nie używać środków do szorowania ani ostrych gąbek.

Dzbanek i przystawka Smoothie2Go

Przed odkręceniem pierścienia blokującego upewnić się, że dzbanek jest pusty. Obchodzić się ostrożnie z ostrzem.

- Wszystkie części, które można rozmontować, w tym przystawka Smoothie2Go, nadają się do mycia w zmywarce do naczyń.
- Części można również umyć gorącą wodą z mydłem. Po umyciu dokładnie je wypłukać i wysuszyć.
- W celu skutecznego wyczyszczenia pokrywek i ostrzy zdjąć uszczelki (3/12b, 5a/13a).

Zużytego urządzenia nie wolno łączyć i wyrzucać wraz z odpadami komunalnymi. Zużyte urządzenie należy przekazać do odpowiedniego punktu zbiórki zużytego sprzętu elektrycznego i elektronicznego.



Materiały i przedmioty przeznaczone do kontaktu z artykułami spożywczymi są zgodne ze wskazaniami Rozporządzenia Komisji Europejskiej 1935/2004.



Rozwiązywanie problemów

Problem	Możliwe przyczyny	Rozwiązanie
Blender nie działa	Dzbanek niezamocowany prawidłowo.	Sprawdzić ustawienie dzbanka. Uchwyt dzbanka powinien się znajdować po lewej lub prawej stronie korpusu silnika.
Dzbanek przecieka	Uszczelka jest poluzowana lub zużyta.	Sprawdzić, czy uszczelka jest prawidłowo założona i w dobrym stanie.
Płyn wydostaje się z dzbanka	Dzbanek jest przepełniony.	Sprawdzić, czy maksymalna ilość jest zgodna z zalecaną.
	Wybrana prędkość jest zbyt wysoka.	Sprawdzić, czy prędkość jest zgodna z zalecaną.

Český

Naše výrobky jsou navrženy tak, aby splňovaly nejvyšší standardy kvality, funkčnosti a designu. Věříme, že budete mít z nového zařízení Braun radost.

Před použitím

Než začnete přístroj používat, pečlivě si přečtete celý tento návod.

Pozor

-  Nože jsou velmi ostré! Abyste předešli poranění, zacházejte s noži velmi opatrně.
- Při manipulaci s ostrými řezacími noži, při vyprazdňování nádoby a během čištění je třeba dávat pozor.
- Osoby se sníženými fyzickými, senzorickými nebo duševními schopnostmi nebo s nedostatkem zkušeností a znalostí mohou používat tento přístroj pouze pod dozorem nebo po instruktaži týkající se bezpečného používání přístroje, a pokud rozumí souvisejícím rizikům.
- S přístrojem si děti nesmějí hrát.
- Tento přístroj nesmějí používat děti.
- Děti by se měly udržovat v dostatečné vzdálenosti od přístroje a jeho přívodní šňůry.
- Je-li přívodní šňůra poškozená, musí ji vyměnit výrobce, jeho servisní zástupce nebo podobně kvalifikované osoby, aby se předešlo nebezpečí.
- Spotřebič vypněte nebo vytáhněte šňůru ze zásuvky vždy, když je ponechán bez dozoru a před sestavováním, rozebíráním, čištěním nebo uskladněním.
- Když se do prostoru pro přípravu jídla nebo mixéru nalévá horká tekutina, buďte opatrní, protože může z přístroje vystříknout z důvodu náhlého vývinu páry.
- Tento přístroj je konstruován pouze pro používání v domácnosti a pro

zpracovávání množství normálních v domácnosti.

- Nepoužívejte žádný díl v mikro-vlnné troubě.
- Pozor: Před zahájením provozu se ujistěte, že je kompletní víko umístěné na nádobě.
- Je-li víko otevřené, nesahejte do nádoby – nebezpečí zranění o nůž.
- Přístroj funguje pouze tehdy, je-li nádoba správně nasazená na základně s pohonem.
- Před připojením k elektrické zásuvce zkontrolujte, zda napětí v elektrické síti odpovídá napětí uvedenému na přístroji.
- Nepoužívejte s prázdnou nádobou (naplňte ji například tekutým nebo pevným obsahem).
- Přístroj by se měl čistit podle pokynů v příslušné části.

Popis

- Odměrné víčko
- Víko
- Těsnění víka
- Nádoba
- Sestava nože (nádoba)
- 5a Těsnění nože
- 5b Skupina nože (černá)
- 5c Uzavírací kroužek
- Těleso motoru
- Tlačítko On/Off (zapnout/vypnout)
- Pulzní tlačítko
- Tlačítka volby rychlosti
- Tlačítko drcení ledu
- Příhrádka na uložení kabelu
- Nástavec Smoothie2Go
- 12a Víko s výtokovým otvorem na pití
- 12b Těsnění víka
- 12c Pohár
- 13 Sestava nože (nástavec Smoothie2Go)
- 13a Těsnění nože
- 13b Skupina nože (šedá)

Před použitím

Před prvním použitím mixéru očištěte všechny díly – viz «Péče a čištění».

Odmotejte potřebný kus kabelu z úložné přihrádky (11) na spodku tělesa motoru.

(A) Nádoba

Sestavení

- Ujistěte se, že je těsnění nože (5a) umístěné na vnitřním lemu skupiny nože (5b).
- Opatrně vložte skupinu nože do uzavíracího kroužku (5c).
- Přišroubujte sestavu nože (5) k nádobě (4) pohybem ve směru hodinových ručiček tak, až to dál nepůjde.

Mixování s nádobou

- Ujistěte se, že je přístroj vypnutý.
- Umístěte čárku na uzavíracím kroužku (5c) před sebe a stlačte nádobu dolů tak, aby byla bezpečně zajištěná na místě. Rukojeť nádoby by měla být na pravé nebo levé straně tělesa motoru. Při správném umístění spočívá nádoba zcela na tělesu motoru.
- Přidejte nejprve tekuté přísady, poté tuhé přísady. Tím se zajistí rovnoměrné rozmixování všech přísad a zabrání se zbytečnému namáhání motoru. Nasad'te pevně kompletní víko (1,2,3) na vršek.
- Zapojte napájecí kabel.
- Zapněte přístroj tlačítkem On/Off (Zapnout/Vypnout) (7).
- Kontrolky (8,9,10) budou blikat. Pro zahájení provozu zvolte předprogramovanou rychlost (viz «Návod k obsluze»).
- Při přidávání přísad vždy mixér zastavte. Ujistěte se, že je kompletní víko včetně odměrného víčka na svém místě.
- Během provozu můžete přidávat tekutiny skrz kapací otvor v odměrném víčku.
- Po dokončení stiskněte tlačítko předvolené rychlosti.
- Pro vypnutí přístroje stiskněte tlačítko On/Off (Zapnout/Vypnout) a před sejmutím nádoby odpojte mixér od napájení.

Příklad receptu: Švestky s vanilkovým medem (jako náplň do palačinek nebo pomazánka):
Naplňte nádobu 300 g vypeckovaných švestek a 200 g medu
Pulsujte rychlostí 5 po dobu 5 sekund
Přidejte 500 ml vody (ochucené vanilkou)
Míchejte celkem 8 sekund

(B) Nástavec Smoothie2Go

POZNÁMKA: Smoothie2Go se smí používat pouze s použitím speciální skupiny nože (13b) a pro přípravu nápojů a smoothies.

Sestavení

- Ujistěte se, že je těsnění nože umístěné na vnitřním lemu skupiny nože (13b).
- Podržte skupinu nože u spojky zespodu a umístěte ji v obrácené poloze do poháru.
- Přišroubujte uzavírací kroužek (5c) k poháru (12c) pohybem ve směru hodinových ručiček tak, až to dál nepůjde.

Mixování s nástavcem Smoothie2Go

- Ujistěte se, že je přístroj vypnutý.
- Naplňte pohár (12c) přísadami. Přísady by se měly přidávat v opačném pořadí než do normální nádoby – nejprve tuhé, poté tekuté.
- Opatrně umístěte skupinu nože včetně těsnění na pohár.
- Přišroubujte uzavírací kroužek pohybem ve směru hodinových ručiček tak, až to dál nepůjde.
- Otočte pohár do obrácené polohy, umístěte čárku na uzavíracím kroužku (5c) před sebe a stlačte pohár dolů tak, aby byl bezpečně zajištěný na místě.
- Zapojte napájecí kabel.
- Zapněte přístroj tlačítkem On/Off (Zapnout/Vypnout) (7).
- Kontrolky (8,9,10) budou blikat. Pro zahájení provozu zvolte předprogramovanou rychlost (viz «Návod k obsluze»).
- Po dokončení stiskněte tlačítko předvolené rychlosti.
- Pro vypnutí přístroje stiskněte tlačítko On/Off (Zapnout/Vypnout) a před sejmutím nástavce Smoothie2Go odpojte mixér od napájení.
- Po dokončení mixování vytáhněte pohár kolmo nahoru pro sejmutí ze základny.
- Otočte pohár do normální vzpřímené polohy a sejměte sestavu nože kroucením proti směru hodinových ručiček.
- Pro sejmutí skupiny nože z uzavíracího kroužku tlačte kroužek zevnitř oběma palci, dokud nevyskočí.
- Pro připevnění víka k poháru se ujistěte, že je těsnění (12b) uvnitř lemu víka (12a), a otočte ve směru hodinových ručiček. Opatrně zavřete výtokový otvor na pití.

POZNÁMKA: Nástavec Smoothie2Go se nesmí používat k mixování horkých potravin, perlivých kapalin nebo potravinových doplňků.
Při přípravě proteinových koktejlů pouze s použitím prášku a tekutin použijte konvici.

Návod k obsluze

POZNÁMKA: Mixér bude pracovat pouze tehdy, je-li tlačítko On/Off (Zapnout/Vypnout) stisknuté před volbou požadované rychlosti nebo režimu. Po 2 minutách doby zpracovávání přístroj automaticky zastaví mixování. Kontrolky (8,9,10) budou blikat. Pro opětné spuštění zpracovávání znovu stiskněte tlačítko rychlosti.

Volba rychlosti

- Spustíte mixování stisknutím jednoho z tlačítek rychlosti (9).
- Kontrolka vybrané funkce se rozsvítí a všechny ostatní kontrolky zhasnou.
- Změňte provozní rychlost stisknutím tlačítka vyšší nebo nižší rychlosti.
- Pro zastavení mixování stiskněte znovu tlačítko vybrané rychlosti.
- Po dokončení stiskněte tlačítko On/Off (Zapnout/Vypnout) (7) a přístroj vypněte. Odpojte mixér od napájení.

Pulzní režim

Pulzní režim lze použít k rozmixování větších kousků potravin nebo k uhlídání struktury potravin při sekání. Lze jej aktivovat při jakékoliv rychlosti.

- Stiskněte pulzní tlačítko (8).
- Kontrolka se rozsvítí a kontrolky každého rychlostního programu se rozblíkají na znamení, že jsou všechny rychlosti v pulzním režimu.
- Spustíte pulzování stisknutím jednoho z tlačítek rychlosti (9). Podržte tlačítko zvolené rychlosti, dokud má pulzní režim běžet. Trvání každého pulzu si určíte sami.
- Pro ukončení pulzního režimu stiskněte znovu pulzní tlačítko.
- Po dokončení stiskněte tlačítko On/Off (Zapnout/Vypnout) (7) a přístroj vypněte. Odpojte mixér od napájení.

POZNÁMKA: Pulzní režim nebude fungovat s funkcí drcení ledu.

Režim drcení ledu

Při jeho výběru mixér automaticky poběží ve střídavých intervalech přednastavenou rychlostí.

- Stiskněte tlačítko drcení ledu (10) pro zahájení drcení.
- Kontrolka se rozsvítí.
- Mixér bude cyklovat předprogramovanou dobu a po dokončení se automaticky zastaví.
- Pro předčasné zastavení programu stiskněte znovu tlačítko drcení ledu.
- Po dokončení stiskněte tlačítko On/Off (Zapnout/Vypnout) (7) a přístroj vypněte. Odpojte mixér od napájení.

RECEPT PRO NÁDOBU

Tropické Smoothie

210 g ananasu
140 g meruňky nebo nektarinky bez jádra
260 g manga
250 ml pomerančového džusu

60

Pro exotickou chuť přidejte 1 mučenku nebo 1-2 polévkové lžíce medu

Vložte všechny přísady do mixéru v uvedeném pořadí a zajistěte víko. Mixujte 45-65 sekund rychlostí 5 (max. rychlost).

RECEPT PRO SMOOTHIE2GO

Energy Smoothie

50 g červených vinných hroznů
60 g hrušky bez jader
60 g banánů
15 g vlašských ořechů
15 g opláchnutých jarních zelených listků
120 ml vody

Vložte všechny přísady do mixéru v uvedeném pořadí a zajistěte víko. Mixujte 40-50 sekund rychlostí 5 (max. rychlost).

Pro co nejlepší výsledek

- Při mixování tuhých přísad tyto přísady nakrájejte na malé kousky.
- Vždy začínejte mixovat tuhé přísady s malým množstvím tekutiny. Přidávejte postupně více tekutiny.
- Při přípravě pyré z tuhých přísad přidávejte raději malé části do nádoby (4) postupně než přidání velkého množství najednou.
- Pokud se mixování během provozu zastaví nebo přísady ulpí na bocích nádoby, může být množství tekutiny nedostatečné pro účinné mixování.
- Při mixování tuhých nebo vysoce vazkých přísad použijte pulzní režim, abyste zabránili uváznutí nože.
- Pro přípravu malých množství potravin použijte nízkou úroveň rychlosti.
- Při přípravě majonézy lze olej přidat skrz kapací otvor v odměrném víčku.
- Neskladujte v nádobě potraviny nebo tekutiny.
- Zabraňte nárazům nebo pádu mixéru během provozu i kdykoliv jindy.
- Doporučujeme, abyste při provozu drželi mixér rukou za vršek víka.
- Neplňte při přípravě mléčných nápojů nádobu více než 900 ml.

Mixování horkých přísad

Mixování velmi horkých přísad může mít za následek vypuzení horké tekutiny nebo páry z víka nebo odměrného víčka a způsobení vážného zranění.

- Při přípravě horkých potravin nebo tekutin musí být kompletní víko (včetně těsnění a odměrného víčka) umístěné na nádobě.

- Nepřehřejte nádobu horkými potravinami na více než 700 ml.
- Při přípravě větších množství musí být přísady vychladlé na pokojovou teplotu a nádoba se nesmí naplnit více než na 1300 ml.

(C) Péče a čištění

Těleso motoru

- Před čištěním odpojte napájení.
- Neponořujte těleso motoru do vody nebo jiné kapaliny. Pouze otřete těleso motoru, ovládací panel a napájecí kabel vlhkou nebo suchou tkaninou.
- Nepoužívejte abrazivní čističe nebo houbičky na drhnutí.

Nástavce nádoba a Smoothie2Go

Před odšroubováním uzávěracího kroužku se ujistěte, že je nádoba prázdná. Zacházejte s nožem opatrně.

- Všechny snímatelné díly včetně nástavců smoothie2Go jsou vhodné do myčky na nádobí.
- Díly lze rovněž omýt v horké mýdlové vodě. Důkladně je opláchněte a osušte.
- Pro účinné čištění vík a nožů sejměte těsnění (3/12b, 5a/13a).

Nezahazujte výrobek na konci jeho životnosti do domovního odpadu. Likvidaci může provést servisní středisko Braun nebo příslušné sběrný ve vaší zemi.



Materiály a součásti, které jsou určeny pro styk s potravinami, splňují ustanovení evropského nařízení 1935/2004.



Průvodce odstraňováním poruch

Problém	Potenciální příčiny	Řešení
Mixér nefunguje.	Nádoba není správně připevněná.	Zkontrolujte polohu nádoby. Rukojeť nádoby by měla být na pravé nebo levé straně tělesa motoru.
Nádoba je netěsná	Těsnění je volné nebo dokonce roztržené.	Zkontrolujte, zda je těsnění namontované správně a ve správném pořadí.
Tekutina stříká z nádoby	Nádoba je přeplněná.	Ověřte doporučené maximální množství.
	Zvolená rychlost je příliš vysoká.	Ověřte doporučenou rychlost.

Slovenský

Naše výrobky sú vyrobené tak, aby spĺňali tie najvyššie nároky na kvalitu, funkčnosť a dizajn. Dúfame, že budete so svojim novým stolovým mixérom Braun spokojní.

Pred použitím prístroja

Než začnete prístroj používať, pozorne si prečítajte celý tento návod.

Upozornenie

-  Ostrie je mimoriadne ostré! Zaobchádzajte s ním veľmi opatrne, aby ste sa neporanili.
- Pri manipulácii s ostrými reznými čepeľami, vysypaní misky a počas čistenia buďte opatrní.
- Toto zariadenie môžu používať osoby s obmedzenými fyzickými, vnemovými alebo mentálnymi schopnosťami, prípade osoby s nedostatočnými skúsenosťami a znalosťami, ak na ne dohliada iná osoba, prípadne boli zaškolení v používaní zariadenia bezpečným spôsobom a porozumeli nebezpečenstvám, ktoré im hrozia.
- Deti sa nesmú hrať s prístrojom.
- Toto zariadenie nie je určené na použitie deťmi.
- Deti sa musia zdržiavať v dostatočnej vzdialenosti od prístroja a jeho hlavného napájacieho kábla.
- Ak je napájací kábel poškodený, je v záujme zachovania bezpečnosti používateľa, aby ho výrobca, jeho zákaznicky servis alebo podobne kvalifikovaný personál vymenil.
- Ak je prístroj bez dozoru, vypnite ho. Pred zložením, rozložením, čistením alebo uložením prístroja vytiahnite elektrickú zástrčku.
- Pri nalievaní horúcich tekutín do kuchynského robota alebo mixéra postupujte opatrne, môže unikať horúca para.
- Tento spotrebič je navrhnutý výlučne pre použitie v domácnosti a pre spracovávanie normálnych množstiev v domácnosti.

covávanie normálnych množstiev v domácnosti.

- Žiadnu časť nepoužívajte v mikrovlnnej rúre.
- Výstraha: Pred začatím činnosti sa uistite, že je na džbáne nasadené kompletne veko.
- Nesiahajte do džbánu, keď je veko otvorené – riziko zranenia spôsobené nožom.
- Zariadenie funguje len vtedy, keď je džbán správne namontovaný na napájacej základni.
- Pred zapojením prístroja do elektrickej zásuvky skontrolujte, či napätie v sieti zodpovedá napätiu uvedenému na prístroji.
- Prístroj nepoužívajte, ak je nádoba prázdna (bez akéhokoľvek tekutého alebo pevného obsahu).
- Čistenie spotrebiča by malo postupovať podľa pokynov v príslušnej časti.

Popis

- 1 Odmerka
- 2 Veko
- 3 Tesnenie veka
- 4 Džbán
- 5 Montážny prvok čepele (džbán)
- 5a Tesnenie čepele
- 5b Diel čepele (čierny)
- 5c Uzamykací krúžok
- 6 Telo motora
- 7 Vypínač
- 8 Tlačidlo impulzu
- 9 Tlačidlá na výber rýchlosti
- 10 Tlačidlo na podrvenie ľadu
- 11 Priečinok na uskladnenie kábla
- 12 Nástavec Smoothie2Go
- 12a Uzáver so žliabkom na pitie
- 12b Tesnenie uzáveru
- 12c Pohárik
- 13 Montážny prvok čepele (nástavec Smoothie2Go)
- 13a Tesnenie čepele
- 13b Diel čepele (sivý)

Pred použitím

Pred prvým použitím vyčistite všetky súčasti mixéru – pozrite si tému «Starostlivosť a čistenie». Z prídavníku na uskladnenie kábla (11) zo spodnej strany tela motora odviňte potrebné množstvo kábla.

(A) Džbán

Montáž

- Zaisťte, aby tesnenie čepele (5a) bolo umiestnené na vnútornej obrube dielu čepele (5b).
- Opatrne umiestnite diel čepele do uzamykacieho krúžku (5c).
- Montážny prvok čepele (5) naskrutkujte na džbán (4) otáčaním v smere hodinových ručičiek, kým sa už nebude dať viac utiahnuť.

Mixovanie s džbánom

- Uistite sa, že je spotrebič vypnutý.
- Umiestnite čiaru na uzamykacom krúžku (5c) pred seba a zatlačte džbán nadol, kým sa bezpečne neuzamkne na svojom mieste. Rukoväť džbána by sa mala nachádzať na pravej alebo ľavej strane tela motora. Keď sa džbán správne umiestni, bude úplne zapadať do tela motora.
- Najskôr pridajte tekuté prísady, za ktorými pridajte pevné prísady. Toto zaisťte, že všetky prísady sa rovnomerne zmiešajú a zabráni sa zbytočnému namáhaniu motora. Na hornú stranu pevne umiestnite kompletne veko (1,2,3).
- Zapojte napájací kábel.
- Stlačením vypínača (7) zapnite spotrebič.
- Začnú blikať kontrolky indikátorov (8,9,10). Na spustenie činnosti vyberte predprogramovanú rýchlosť (obráťte sa na «Prevádzkové pokyny»).
- Pri pridávaní ďalších prísad mixér vždy zastavte. Uistite sa, že sa opätovne nasadilo celé veko, a to vrátane odmerky.
- Počas prevádzky môžete pridávať kvapaliny cez nalievací otvor v odmerke.
- Po dokončení stlačte predvolené tlačidlo rýchlosti.
- Na vypnutie spotrebiča stlačte vypínač a pred vybratím džbánu odpojte mixér.

Príklad receptu: Vanilkovo-medové slivky

(Ako plnka do palacinek alebo nátierka):

Naplňte džbán 300 g vykôstkovaných sliviek a 200 g medu

Na 5 sekúnd spustíte impulz s rýchlosťou 5. Pridajte 500 ml vody (s príchutou vanilky). Celkovo miešajte po dobu 8 sekúnd

(B) Nástavec Smoothie2Go

POZNÁMKA: Smoothie2Go sa môže používať len pomocou špeciálneho dielu čepele (13b) a na prípravu nápojov a smoothies.

Montáž

- Zaisťte, aby tesnenie čepele bolo umiestnené na vnútornej obrube dielu čepele (13b).
- Podržte diel čepele pri spojke zo spodnej strany a umiestnite ho hore nohami do pohárika.
- Uzamykací krúžok (5c) naskrutkujte na pohárik (12c) otáčaním v smere hodinových ručičiek, kým sa už nebude dať viac utiahnuť.

Mixovanie s nástavcom Smoothie2Go

- Uistite sa, že je spotrebič vypnutý.
- Naplňte pohárik (12c) prísadami. Prísady by sa mali pridávať v opačnom poradí oproti bežnému džbánu – najskôr pevné prísady, potom kvapaliny.
- Na pohárik opatrne nasadíte prvok čepele vrátane tesnenia.
- Uzamykací krúžok naskrutkujte otáčaním v smere hodinových ručičiek, kým sa už nebude dať viac utiahnuť.
- Pohárik otočte hore nohami, umiestnite čiaru na uzamykacom krúžku (5c) pred seba a zatlačte pohárik nadol, kým sa bezpečne neuzamkne na svojom mieste.
- Zapojte napájací kábel.
- Stlačením vypínača (7) zapnite spotrebič.
- Začnú blikať kontrolky indikátorov (8,9,10). Na spustenie činnosti vyberte predprogramovanú rýchlosť (obráťte sa na «Prevádzkové pokyny»).
- Po dokončení stlačte predvolené tlačidlo rýchlosti.
- Na vypnutie spotrebiča stlačte vypínač a pred vybratím nástavca Smoothie2Go odpojte mixér.
- Po dokončení mixovania potiahnite pohárik priamo nahor, aby ste ho odpojili zo základne.
- Otočte pohárik do vzpriamenej polohy a odpojte montážny prvok čepele tak, že ho otočíte proti smeru otáčania hodinových ručičiek.
- Na odpojenie prvku čepele od uzamykacieho krúžku zatlačte obidvomi palmami z vnútornej strany krúžku, kým nevycvakne.
- K pohárikovi pripievnte uzáver, pričom sa uistite, že sa tesnenie (12b) nachádza v rámci obruby uzáveru (12a) a otočte ho v smere otáčania hodinových ručičiek. Opatrne zatvorte žliabok na pitie.

POZNÁMKA: Nástavec Smoothie2Go sa nemôže používať na mixovanie horúcich potravín, perlivých kvapalín alebo potravinových doplnkov. Pri príprave proteínových nápojov len pomocou prášku a kvapalín použite džbán.

Prevádzkové pokyny

POZNÁMKA: Mixér bude fungovať len vtedy, keď sa pred výberom požadovanej rýchlosti alebo režimu stlačí vypínač.

Po 2 minútach spracovania spotrebič automaticky zastaví miešanie. Začnú blikat' kontrolky indikátorov (8,9,10). Opätovným stlačením tlačidla rýchlosti reštartujete činnosť.

Výber rýchlosti

- Začnite mixovať stlačením jedného z tlačidiel rýchlosti (9).
- Kontrolka indikátora zvolenej funkcie sa rozsvieti a všetky ostatné kontrolky sa vypnú.
- Prevádzkovú rýchlosť zmeňte stlačením tlačidla vyššej alebo nižšej rýchlosti.
- Na zastavenie mixovania opätovne stlačte tlačidlo zvolenej rýchlosti.
- Po dokončení stlačením vypínača (7) vypnite spotrebič. Odpojte mixér.

Režim impulzu

Režim impulzu sa dá použiť na rozdelenie väčších kusov potravín alebo na ovládanie textúry potravín pri sekaní. Dá sa aktivovať s akoukoľvek rýchlosťou.

- Stlačte tlačidlo impulzu (8).
- Rozsvieti sa kontrolka indikátora a kontrolky indikátorov každého rýchlostného programu budú blikat', aby naznačili, že všetky rýchlosti sú v režime impulzu.
- Začnite mixovať v impulzoch stlačením jedného z tlačidiel rýchlosti (9). Zvolené tlačidlo rýchlosti držte stlačené tak dlho, ako má byť spustený režim impulzu. Trvanie každého impulzu určujete sami.
- Na dokončenie režimu impulzu opätovne stlačte tlačidlo impulzu.
- Po dokončení stlačením vypínača (7) vypnite spotrebič. Odpojte mixér.

POZNÁMKA: Režim impulzu nebude fungovať s funkciou drvenia ľadu.

Režim drvenia ľadu

Po zvolení sa mixér automaticky spustí v striedavých intervaloch pri predvolenej rýchlosti.

- Drvenie spustíte stlačením tlačidla drvenia ľadu (10).
- Rozsvieti sa kontrolka indikátora.
- Mixér bude prechádzať cez predprogramovaný čas a po dokončení sa automaticky zastaví.
- Na predčasné zastavenie programu opätovne stlačte tlačidlo drvenia ľadu.
- Po dokončení stlačením vypínača (7) vypnite spotrebič. Odpojte mixér.

RECEPT PRE DŽBÁN

Tropické smoothie

210 g ananásu
140 g vykôstkovanej marhule alebo nektariniky
260 g manga
250 ml pomarančového džúsu
Na zaistenie exotického chuti dodatočne pridajte 1 marakuju alebo 1 až 2 polievkové lyžice medu

Všetky prísady dajte do mixéru v uvedenom poradí a zaistíte veko. Mixujte 45-65 sekúnd pri rýchlosti 5 (max. rýchlosť).

RECEPT PRE SMOOTHIE2GO

Energetický smoothie

50 g červeného hrozna
60 g hrušiek bez jadra
60 g banánov
15 g vlašských orechov
15 g opláchnutých jarných zelených rastlín
120 ml vody

Všetky prísady dajte do mixéru v uvedenom poradí a zaistíte veko. Mixujte 40-50 sekúnd pri rýchlosti 5 (max. rýchlosť).

Na dosiahnutie najlepších výsledkov

- Keď mixujete pevné prísady, narežte ich na malé kúsky.
- Vždy začnite miešať pevné prísady s malým množstvom kvapalín. Následne postupne pridávajújte ďalšie kvapaliny.
- Keď robíte pyr z pevných prísad, vkladajte radšej do džbánu (4) postupne malé porcie, ako by ste mali pridať veľké množstvo naraz.
- Ak sa mixovanie počas mixovania zastaví alebo sa prísady nalepia na bočné strany džbánu, možno nemáte dostatok kvapalín na efektívne mixovanie.
- Keď miešate pevné alebo vysoko viskózne prísady, použijete režim impulzu, aby ste predišli zastaveniu čepele.
- Pri príprave malého množstva potravín používajte úroveň s nízkou rýchlosťou.
- Keď pripravujete majonézu, olej môžete pridávať cez otvor na kvapkanie v odmerke.
- V džbáne neskladujte potraviny alebo kvapaliny.
- Predchádzajte narážaniu alebo búchaniu s mixérom počas prevádzky, prípadne kedykoľvek inokedy.
- Pri prevádzke mixéru odporúčame, aby ste nechali svoju ruku na veku.
- Pri príprave mliečnych nápojov nenapĺňajte džbán za značku 900 ml.

Mixovanie horúcich prísad

Mixovanie veľmi horúcich prísad môže spôsobiť, že sa horúca kvapalina a para vytlačí cez veko alebo odmerku a spôsobí vážne fyzické zranenie.

- Pri príprave horúcich jedál alebo kvapalín sa na džbán musí umiestniť celé veko (vrátane tesnenia a odmerky).
- Pri horúcom jedle nenapíňajte džbán za značku 700 ml.
- Ak pripravujete väčšie množstvá, prísady musia vychladnúť na izbovú teplotu a džbán sa nemôže naplniť za značku 1300 ml.

(C) Starostlivosť a čistenie

Telo motora

- Pred čistením odpojte napájanie.
- Telo motora neponárajte do vody ani iných kvapalín. Telo motora, ovládací panel a napájací kábel utierajte len vlhkou alebo suchou handričkou.
- Nepoužívajte drsné čistiace prostriedky alebo drôtenky.

Džbán a nástavce Smoothie2Go

Pred odskrutkovaním uzamykacieho krúžku sa uistite, že džbán je prázdny. Narábajte s čepeľou opatrne.

- Všetky odnímateľné nástavce, a to vrátane nástavcov smoothie2Go, sú vhodné na umývanie v umývačke riadu.
- Diely sa môžu tiež umývať horúcou a mydlovou vodou. Opláchnite a poriadne nechajte vyschnúť.
- Za účelom efektívneho čistenia veka, uzáveru a čepeľí odpojte tesnenia (3/12b, 5a/13a).

Produkt na konci svojej životnosti nelikvidujte v komunálnom odpade. Zlikvidovať ho môžete cez servisné stredisko spoločnosti Braun alebo na príslušných zberných miestach vo vašej krajine.



Materiály a predmety určené pre styk s potravinami sú v súlade s požiadavkami európskeho nariadenia 1935/2004.



Spríevodca riešením problémov

Problém	Možné príčiny	Riešenie
Mixér nefunguje.	Džbán nie je správne upevnený.	Skontrolujte polohu džbánu. Rukoväť džbána by sa mala nachádzať na pravej alebo ľavej strane tela motora.
Džbán presakuje	Tesnenie je uvoľnené alebo dokonca opotrebované.	Skontrolujte, či je tesnenie správne upevnené a v správnom poradí.
Z džbánu vyšplechuje kvapalina	Džbán je nadmerne naplnený.	Skontrolujte odporúčanie maximálneho množstva.
	Zvolená rýchlosť je prí vysoká.	Skontrolujte odporúčanie rýchlosti.

Magyar

Termékeinket úgy alkottuk meg, hogy azok a legmagasabb szintű minőségi, működésbeli és megjelenésbeli követelményeknek is megfeleljenek. Reméljük, minden tekintetben élvezettel használja majd új Braun készülékét.

Használat előtt

Kérjük, a készülék használata előtt figyelmesen és teljes egészében olvassa el a használati utasítást.

Figyelem

-  A kések rendkívül élesek!
A sérülések elkerülése érdekében, kérjük, bánjon rendkívül óvatosan a késekkel!
- Óvatosan kell bánni az éles vágókésekkel a tál ürítése és tisztítása során.
- A készüléket korlátozott fizikai, érzékszervi vagy szellemi képességekkel rendelkező, illetve tapasztalattal vagy kellő tudással nem rendelkező személyek is használhatják megfelelő felügyelet vagy a készülék biztonságos használatára vonatkozó útmutatás mellett és a veszélyek megértése esetén.
- Gyermekek ne játszanak a készülékkel.
- Ezt a készüléket gyermekek nem használhatják.
- A készüléket és annak tápkábelét gyermekektől elzárva tartsa.
- Ha a tápkábel meghibásodott, akkor veszélyek elkerülése érdekében a gyártóval, annak szervizügynökével, vagy más ugyanilyen képesítésű szakemberrel cseréltesse ki azt.
- Ha nem használja a készüléket, valamint összeszerelés, szétszerelés, tisztítás és tárolás előtt minden esetben kapcsolja ki a készüléket.
- Forró folyadékok konyhai robotgéphez, vagy mixerbe öntésekor

óvatosan járjon el, mivel a gépből hirtelen forró gőz áramolhat ki.

- Ezt a készüléket kizárólag háztartási használatra és a háztartásokban szokványos élelmiszer mennyiségek feldolgozására tervezték.
- Egyik alkatrészt se használja mikrohullámú sütőben.
- Vigyázat! Győződjön meg arról, hogy a teljes fedelet felhelyezte a kancsóra, mielőtt működtetni kezdené a mixert.
- Ne nyúljon a kancsóba, amíg a fedél nyitva van - sérülés veszélye áll fenn a kés miatt.
- A készülék csak akkor működik, ha a kancsó szabályosan van felszerelve a meghajtó alapzatra.
- Használat előtt ellenőrizze, hogy a hálózati feszültség megfelel-e a készüléken jelzett értéknek.
- Tartalom nélküli kiöntővel, ne indítsa be a készüléket! (szilárd étel vagy folyadék).
- A készülék tisztítása az idevonatkozó instrukciók szerint történjen.

Leírás

- Mérőpohár
- Fedél
- Fedéltömités
- Kancsó
- Késszerelvény (kancsó)
- 5a Késtömités
- 5b Késegység (fekete)
- 5c Zárógyűrű
- Motortest
- Be/Ki nyomógomb
- Pulzáló gomb
- Sebességválasztó gombok
- Jégaprító gomb
- Zsinórtároló egység
- Smoothie2Go tartozék
- 12a Fedél ivócsőrrel
- 12b Fedéltömités
- 12c Kehely
- 13 Késszerelvény (Smoothie2Go tartozék)
- 13a Késtömités
- 13b Késegység (szürke)

Használat előtt

A mixer első használata előtt tisztítsa meg valamennyi alkatrészt – lásd az «Ápolás és tisztítás» részt.

Tekerjen le valamennyi zsinórt a motortest alján lévő tárolóegységből (11).

(A) Kancsó

Összeszerelés

- Gondoskodjon arról, hogy a késtömítés (5a) a kiegészítő (5b) belső peremén helyezkedjen el.
- Helyezze a kiegészítőt gondosan a zárógyűrűbe (5c).
- Csavarja a kés szerelvényt (5) a kancsóra (4) az óramutató járásával megegyező irányban ütközésig.

Keverés a kancsóval

- Győződjön meg arról, hogy a készülék ki van-e kapcsolva.
- Helyezze a zárógyűrűn (5c) lévő vonalat maga elé, és nyomja a kancsót lefelé, amíg az nem kerül biztosan a helyére. A kancsó fogantyújának a motortest jobb vagy bal oldalán kell elhelyezkednie. Ha a megfelelő helyzetben van, a kancsó teljes egészében a motortesten fekszik.
- Először a folyékony, majd a szilárd összetevőket helyezze a tartályba. Ezzel biztosíthatja, hogy minden összetevő egyenletesen összekeveredjen, és megelőzheti a motor felesleges erőltetését. Határozott mozdulattal helyezze a teljes fedelet (1, 2, 3) a tartály tetejére.
- Dugja be a hálózati csatlakozózsínort.
- Kapcsolja be a készüléket a Be/Ki nyomógomb (7) megnyomásával.
- A jelzőlámpák (8, 9, 10) világítanak. A működés elindításához válassza ki az előre programozott sebességet (lásd a «Kezelési utasítást»).
- Mindig állítsa meg a mixert, amikor több összetevőt helyez a tartályba. Gondoskodjon arról, hogy a teljes fedél a mérőpohárral együtt visszahelyezésre kerüljön.
- A működés során folyadékot adhat a csepegtetőnyíláson keresztül a mérőpohárba.
- Ha végzett, nyomja meg az előre kiválasztott sebesség gombját.
- A készülék kikapcsolásához nyomja meg a Be/Ki nyomógombot, és húzza ki a mixer csatlakozódugóját a kancsó eltávolítása előtt.

Példa egy receptre: Vaniliás-mézese aszalt szilva (palacsinta töltelékként vagy péksüteményre kenve):

Töltse meg a kancsót 300 g kimagozott szilvával és 200 g mézzel

Pulzáló módban törje össze 5-ös sebességfokozaton 5 másodpercig

Adjon hozzá 500 ml vizet (vanília ízesítésűt)

Keverje összesen 8 másodpercig

(B) Smoothie2Go tartozék

MEGJEGYZÉS: A Smoothie2Go tartozék kizárólag a speciális kiegészítővel (13b) italok és smoothie-k készítésére használható.

Összeszerelés

- Gondoskodjon arról, hogy a késtömítés a kiegészítő (13b) belső peremén helyezkedjen el.
- Tartsa a kiegészítőt a csatlakozóhoz alulról, és helyezze azt megfordítva a kehelybe.
- Csavarja a zárógyűrűt (5c) a kehelyre (12c) az óramutató járásával megegyező irányban ütközésig.

Keverés a Smoothie2Go tartozékkal

- Győződjön meg arról, hogy a készülék ki van-e kapcsolva.
- Tegye az összetevőket a kehelybe (12c). Az összetevőket a szokásoshoz képest fordított sorrendben kell a kancsóba helyezni - először a szilárdakat, majd a folyékonyakat.
- Óvatosan helyezze a kiegészítőt a tömítéssel együtt a kehelyre.
- Csavarja be a zárógyűrűt az óramutató járásával megegyező irányban ütközésig.
- Fordítsa meg a kehelyt, helyezze a zárógyűrűn (5c) lévő vonalat maga elé és nyomja a tartályt lefelé, amíg az biztosan nem kerül a helyére.
- Dugja be a hálózati csatlakozózsínort.
- Kapcsolja be a készüléket a Be/Ki nyomógomb (7) megnyomásával.
- A jelzőlámpák (8, 9, 10) világítanak. A működés elindításához válassza ki az előre programozott sebességet (lásd a «Kezelési utasítást»).
- Ha végzett, nyomja meg az előre kiválasztott sebesség gombját.
- A készülék kikapcsolásához nyomja meg a Be/Ki nyomógombot, és húzza ki a mixer csatlakozódugóját a Smoothie2Go eltávolítása előtt.
- A keverés befejeztével húzza a kehelyt egyenesen felfelé, hogy eltávolítsa az alapról.
- Fordítsa a kehelyt felfelé, és távolítsa el a készerelvényt az óramutató járásával ellentétes irányban csavarva.
- A kiegészítőnek a zárógyűrűről történő eltávolításához nyomja azt mindkét hüvelykujjával a gyűrű belsejéből, amíg ki nem mozdul onnan.
- A fedélnek a kehelyhez történő csatlakoztatásához gondoskodjon arról, hogy a tömítés (12b) a fedél peremén (12a) belül legyen, és csavarja azt az óramutató járásával megegyező irányban. Gondosan zárja le a ivócsőrt.

MEGJEGYZÉS: A Smoothie2Go tartozékot nem szabad forró ételek, szénsavas italok vagy étrend-kiegészítők keverésére használni. Ha csak por és folyadék hozzáadásával készíti fehérjeturmixot, használja a kancsót.

Kezelési utasítás

MEGJEGYZÉS: A mixer csak akkor működik, ha a Be/Ki nyomógombot a kívánt sebesség vagy mód kiválasztása előtt megnyomja.

2 percnyi feldolgozási időt követően a készülék automatikusan leállítja a keverést. A jelzőlámpák (8, 9, 10) világítanak. A művelet újraindításához nyomja meg ismét a sebességgombot.

A sebesség kiválasztása

- Kezdje meg a keverést a sebességválasztó gombok (9) egyikének megnyomásával.
- A kiválasztott funkció jelzőlámpája világít, a többi lámpa kikapcsolva marad.
- A működési sebességet a nagyobb vagy kisebb sebességet jelző lámpa megnyomásával változtathatja meg.
- A keverés megállításához nyomja meg a kiválasztott sebességválasztó gombot még egyszer.
- Ha kész, nyomja meg a Be/Ki nyomógombot (7) a készülék kikapcsolásához. Húzza ki a mixer csatlakozódugóját.

Pulzáló mód

A pulzáló mód segítségével nagyobb ételdarabokat törhet össze, és ellenőrizheti az étel állagát aprítás közben. Bármely sebességgel működtethető.

- Nyomja meg a pulzáló kapcsolót (8).
- A jelzőlámpa világít, és minden egyes sebesség-program jelzőlámpája villog jelezve, hogy valamilyen sebesség pulzáló módban van.
- Kezdje meg a pulzálást a sebességválasztó gombok (9) egyikének megnyomásával. Tartsa a kiválasztott sebesség gombot lenyomva, amíg a pulzáló módot működtetni kívánja. A pulzálás időtartamát Ön határozza meg.
- A pulzáló mód befejezéséhez nyomja meg a pulzáló gombot még egyszer.
- Ha kész, nyomja meg a Be/Ki nyomógombot (7) a készülék kikapcsolásához. Húzza ki a mixer csatlakozódugóját.

MEGJEGYZÉS: A pulzáló mód a jégaprító mód használatakor nem működik.

Jégaprító mód

Ennek kiválasztásakor a mixer automatikusan egyenletes intervallumban, előre beállított sebességgel működik.

- Nyomja meg a jégaprító gombot (10) a törés megkezdéséhez.

- A jelzőlámpa világít.
- A mixer előre programozott ideig ciklikusan működik és a folyamat végén automatikusan megáll.
- A program előbb történő megállításához nyomja meg a jégaprító gombot még egyszer.
- Ha kész, nyomja meg a Be/Ki nyomógombot (7) a készülék kikapcsolásához. Húzza ki a mixer csatlakozódugóját.

RECEPT A KANCSÓHOZ

Trópusi smoothie

210 g ananász
140 g mag nélküli sárgabarack vagy nektarin
260 g mangó
250 ml narancslé

Ha egzotikus ízt szeretne elérni: adjon hozzá 1 golytavirág-gyümölcsöt vagy 1-2 evőkanál mézet.

Helyezze az összetevőket a mixerbe a felsorolt sorrendben, és rögzítse a fedelet. Keverje 45-65 másodpercig 5-ös (maximális) sebességgel.

RECEPT A SMOOTHIE2GO KEHELYHEZ

Energia smoothie

50 g piros szőlő
60 g mag nélküli körte
60 g banán
15 g dió
15 g megmosott vadkáposzta
120 ml víz

Helyezze az összetevőket a mixerbe a felsorolt sorrendben, és rögzítse a fedelet. Keverje 40-50 másodpercig 5-ös (maximális) sebességgel.

A legjobb eredmény elérése érdekében

- Amikor szilárd összetevőket kever össze, vágja össze azokat kisebb darabokra.
- Mindig azzal kezdje, hogy a szilárd összetevőket kis mennyiségű folyadékkal összekeveri. Azután fokozatosan adjon hozzá több folyadékot.
- Szilárd összetevők pürésítésekor adagoljon kis mennyiségeket a kancsóba (4) fokozatosan, ahelyett, hogy egyszerre nagy mennyiséget adagol.
- Ha a keverés a keverés során leáll vagy az összetevők a kancsó oldalához tapadnak, előfordulhat, hogy nincs elegendő folyadék a hatékony keveréshez.
- Szilárd vagy nagyon sűrű összetevőket használatkor a kés leállításának megelőzésére a pulzáló módot használja.

- Kisebb mennyiségű étel készítése esetén alacsonyabb sebességet használjon.
- Majonéz készítésekor az olaj a csepegtetőnyíláson keresztül adagolható a mérőcsészébe.
- Ne tároljon ételt vagy folyadékot a kancsóban.
- Kerülje a mixer ütődését vagy leesését működés közben vagy bármikor.
- Javasoljuk, hogy tartsa a kezét a fedél tetején, amikor a mixer működik.
- Ne töltsen a kancsót 900 ml fölé tejalapú italok készítésekor.

Forró összetevők keverése

Nagyon forró összetevők keverése azzal járhat, hogy forró folyadék és gőz keletkezik, mely a fedélen vagy a mérőpoháron marad, és súlyos személyi sérülést okoz.

- Forró ételek vagy folyadékok készítésekor a teljes fedelet (a tömítéssel és mérőpohárral együtt) a kancsóra kell helyezni.
- Ne töltsen fel a kancsót 700 ml fölé forró ételek esetén.
- Ha nagyobb mennyiségeket készít, az összetevőket szobahőmérsékletűre le kell hűteni, és a kancsót nem szabad 1300 ml fölé tölteni.

(C) Ápolás és tisztítás

Motortest

- Tisztítás előtt kapcsolja le a készüléket a hálózatról.

- Ne merítse a motortestet vízbe vagy más folyadékba! A motortestet, a vezérlőpanelt és a hálózati csatlakozószínort csak nedves vagy száraz ruhával törölje át.
- Ne használjon szemcsés tisztítószer vagy dörzskendőt.

A kancsó és a Smoothie2Go tartozékai

Győződjön meg arról, hogy a kancsó üres, mielőtt lecsavarja a zárógyűrűt. A kést óvatosan kezelje.

- Minden leválasztható alkatrész, többek között a Smoothie2Go tartozékai mosogatógépben tisztíthatók.
- Az alkatrészek kizárólag forró, szappanos vízben moshatók el. Alaposan öblítse le, és szárítsa meg azokat.
- A fedelek és kések hatékony tisztításához távolítsa el a tömítéseket (3/12b, 5a/13a).

A termék hasznos élettartamának leteltével ne dobja azt a háztartási hulladékok közé. A kiszolgált készüléket hulladékként átveszi a Braun szervizközpont vagy leadhatja azt az Ön országában található megfelelő hulladékgyűjtő telepeken.



Az élelmiszerekkel kapcsolatba kerülő tárgyak és anyagok megfelelnek az Európai Unió 1935/2004 rendeletében foglaltaknak.



Hibaelhárítási útmutató

Probléma	Lehetséges okok	Megoldás
A kések nem működnek.	A kancsó nincs megfelelően csatlakoztatva.	Ellenőrizze a kancsó helyzetét. A kancsó fogantyújának a motortest jobb vagy bal oldalán kell elhelyezkednie.
A kancsó folyik.	A tömítés laza, sőt szakadt.	Ellenőrizze, hogy a tömítés megfelelően és a megfelelő sorrendben van beillesztve.
A folyadék kifröccsen a kancsóból.	A kancsó túl van töltve.	Ellenőrizze az ajánlott maximális mennyiséget.
	A kiválasztott sebesség túl nagy.	Ellenőrizze az ajánlott sebességet.

Hrvatski

Naši proizvodi izrađeni su u skladu s najvišim standardima kvalitete, funkcionalnosti i dizajna. Nadamo se da ćete u potpunosti uživati u svom novom uređaju tvrtke Braun.

Prije uporabe

Molimo vas da prije uporabe uređaja pažljivo i u cijelosti pročitate upute.

Pozor

-  Noževi su vrlo oštri! Rukujte s njima što pažljivije kako biste izbjegli mogućnost ozljeđivanja.
- Treba postupati pažljivo pri rukovanju oštrim rezačima, pražnjenju posude i čišćenja.
- Ovaj uređaj mogu koristiti osobe sa smanjenim fizičkim, senzornim ili mentalnim sposobnostima ili osobe bez iskustva i znanja ako su pod nadzorom ili ukoliko su dobile upute o korištenju uređaja na siguran način te shvataju moguću opasnost.
- Djeca se ne smiju igrati s aparatom.
- Ovaj uređaj ne bi smjela koristiti djeca.
- Držite djecu podalje od aparata i njegova strujnog kabela.
- Ako se opskrbeni kabel ošteti, mora ga zamijeniti proizvođač, njegova servisna služba ili osoba sličnih kvalifikacija kako bi se izbjegle moguće opasnosti.
- Uvijek izvucite utikač strujnog kabela ili isključite aparat kad ga ostavite bez nadzora te prije montaže, demontaže, čišćenja ili pohrane.
- Budite oprezni prilikom ulijevanja vruće vode u kuhinjski uređaj za obradu hrane ili blender jer može doći naglog izlaska pare.
- Ovaj uređaj je osmišljen isključivo za upotrebu u domaćinstvu i za obradu normalnih količina koje se u domaćinstvu koriste.

- Ne koristite nijedan dio uređaja u mikro-valnoj pećnici.
- Pažnja: Pobrinite se da se kompletan poklopac stavi na vrč prije početka bilo koje radnje.
- Ne hvatajte bokal dok je poklopac otvoren – opasnost od povrede nožem.
- Uređaj radi samo ako je bokal ispravno montiran na pogonsku osnovu.
- Prije uključivanja u utičnicu, provjerite odgovara li vaš napon naponu ispisanom na dnu uređaja.
- Ne koristite kad je posuda prazna (npr. bez tekućine ili čvrstih sastojaka).
- Čišćenje aparata treba obaviti u skladu s uputama iz odgovarajućeg poglavlja.

Opis

- 1 Mjerica
- 2 Poklopac
- 3 Brtva poklopca
- 4 Vrč
- 5 Sklop oštrice (vrč)
- 5a Brtva oštrice
- 5b Sklop oštrice (crni)
- 5c Blokirajući prsten
- 6 Kućište motora
- 7 Sklopka za uključivanje/isključivanje
- 8 Gumb za pulsni način rada
- 9 Gumbi odabira brzine
- 10 Gumb za drobljenje leda
- 11 Odjeljak za držanje kabela
- 12 Nastavak Smoothie2Go
- 12a Poklopac s grličem za pijenje
- 12b Brtva poklopca
- 12c Šalica
- 13 Sklop oštrice (nastavak Smoothie2Go)
- 13a Brtva oštrice
- 13b Sklop oštrice (sivi)

Prije uporabe

Očistite sve dijelove prije prve uporabe miksera – pogledajte dio «Održavanje i čišćenje». Dio kabela koji vam je potreban odmotajte iz odjeljka za držanje kabela (11) na dnu kućišta motora.

(A) Vrč

Sastavljanje

- Pobrinite se da brtva oštrice (5a) bude smještena na unutarnjem rubu sklopa oštrice (5b).
- Pažljivo stavite sklop oštrice u blokirajući prsten (5c).
- Zavrnite sklop oštrice (5) na vrč (4) u smjeru kazaljke sata do graničnika.

Miješanje vrčem

- Pobrinite se da je aparat isključen.
- Namjestite kabel na blokirajući prsten (5c) ispred vas i pritisnite vrč dolje tako da se sigurno uglati. Ručka vrča treba biti na desnoj ili lijevoj strani kućišta motora. Kada se pravilno namjesti, vrč će potpuno nalijegati na kućište motora.
- Najprije dodajte tekuće sastojke, a zatim čvrste. To će osigurati ravnomjerno miješanje i spriječiti nepotrebno opterećenje motora. Čvrsto stavite kompletan poklopac (1, 2, 3) na vrh.
- Ukopčajte električni kabel.
- Uključite napravu pritiskom na gumb za uključivanje/isključivanje (7).
- Bljeskat će lampice pokazivača (8, 9, 10). Za početak rada odaberite programiranu brzinu (pogledajte dio «Radne upute»).
- Uvijek zaustavite mikser kada dodajete sastojke. Obavezno zamijenite kompletan poklopac s mjericom.
- Tijekom rada možete dodavati tekućine kroz rupu za kaljanje u mjerici.
- Kada završite, pritisnite gumb prethodno odabrane brzine.
- Kod isključivanja aparata pritisnite gumb za uključivanje/isključivanje i iskopčajte mikser prije uklanjanja vrča.

Primjer recepta: Vanilija – med – šljive (kao nadjev ili namaz za palačinke):

Napunite posudu s 300 g suhih šljiva bez koštica i 200 g meda

Miksajte na 5 brzini 5 sekundi

Dodajte 500 ml vode (s ukusom vanilije)

Miješajte ukupno 8 sekundi

(B) Nastavak Smoothie2Go

NAPOMENA: Smoothie2Go smije se koristiti samo s posebnim sklopom oštrice (13b) i za pripremanje napitaka i smoothija.

Sastavljanje

- Pobrinite se da brtva oštrice bude smještena na unutarnjem rubu sklopa oštrice (13b).
- Držite sklop oštrice na spojniku odozdo i stavite ga odozgo prema dolje u šalicu.

- Zavrnite blokirajući prsten (5c) na šalicu (12c) u smjeru kazaljke sata do graničnika.

Miješanje nastavkom Smoothie2Go

- Pobrinite se da je aparat isključen.
- Napunite šalicu (12c) sastojcima. Sastojke treba dodati obrnutim slijedom u odnosu na standardni vrč – najprije čvrste, a zatim tekuće.
- Pažljivo namjestite sklop oštrice s brtvom na šalicu.
- Zavrnite blokirajući prsten u smjeru kazaljke sata do graničnika.
- Okrenite šalicu naopako, namjestite kabel na blokirajući prsten (5c) ispred vas i pritisnite šalicu dolje tako da se sigurno uglati.
- Ukopčajte električni kabel.
- Uključite napravu pritiskom na gumb za uključivanje/isključivanje (7).
- Bljeskat će lampice pokazivača (8, 9, 10). Za početak rada odaberite programiranu brzinu (pogledajte dio «Radne upute»).
- Kada završite, pritisnite gumb prethodno odabrane brzine.
- Kod isključivanja aparata pritisnite gumb za uključivanje/isključivanje i iskopčajte mikser prije uklanjanja nastavka Smoothie2Go.
- Nakon miješanja, povucite šalicu ravno prema gore kako biste je uklonili s postolja.
- Okrenite šalicu gore i uklonite sklop oštrice zakretanjem u smjeru suprotno kazaljci sata.
- Kako biste uklonili sklop oštrice iz blokirajućeg prstena, palčevima gurnite prsten iznutra dok ne iskoči.
- Kako biste postavili poklopac na šalicu, pobrinite se da brtva (12b) bude unutar ruba poklopca (12a) i zakrenite je u smjeru kazaljke sata. Pažljivo zatvorite grlić za pijenje.

NAPOMENA: Nastavak Smoothie2Go ne smije se koristiti za miješanje vrućih namirnica, karboniziranih tekućina ili dodataka prehrani. Kad pripremate proteinske shakeove koristeći samo prah i tekućine, koristite vrč.

Radne upute

NAPOMENA: Mikser će raditi samo kada se pritisne gumb za uključivanje/isključivanje prije odabira željene brzine ili načina rada.

Nakon 2 minuta obrađivanja, uređaj će automatski prekinuti miješanje. Bljeskat će lampice pokazivača (8,9,10). Za ponovno pokretanje obrađivanja, pritisnite gumb.

Odabir brzine

- Počnite miješati tako da pritisnete jedan od gumba brzine (9).

- Lampica pokazivača odabrane funkcije će tinjati i sve ostale lampice će se ugasi.
- Promijenite radnu brzinu pritiskom gumba za povećavanje ili smanjivanje brzine.
- Kako biste prekinuli miješati, ponovno pritisnite gumb odabrane brzine.
- Kada završite, pritisnite gumb za uključivanje/isključivanje (7) da biste isključili aparat. Iskopčajte mikser.

Pulsni način rada

Pulsni način rada može se koristiti za razbijanje većih komada namirnica ili provjeru teksture namirnice kod sjeckanja. Može se aktivirati na bilo kojoj brzini.

- Pritisnite gumb za pulsni način rada (8).
- Lampica pokazivača će tinjati, a lampice pokazivača svakog programa brzine bljeskat će kako bi istaknule da su sve brzine u pulsnom načinu rada.
- Počnite pulsirati tako da pritisnete jedan od gumba brzine (9). Zadržite odabrani gumb brzine dok god treba biti aktivan pulsni način rada. Odredite trajanje svakog pulsa.
- Kako biste završili pulsni način rada, pritisnite ponovno gumb za pulsiranje.
- Kada završite, pritisnite gumb za uključivanje/isključivanje (7) da biste isključili aparat. Iskopčajte mikser.

NAPOMENA: Pulsni način rada neće funkcionirati sa značajkom drobljenja leda.

Način drobljenja leda

Kada se odabere, mikser će se automatski pokrenuti na različitim intervalima prethodno odabranom brzinom.

- Pritisnite gumb za drobljenje leda (10) kako biste započeli drobiti.
- Tinjat će lampica pokazivača.
- Mikser će prolaziti programirano vrijeme i automatski će se zaustaviti kada završi.
- Za ranije zaustavljanje programa ponovno pritisnite gumb za drobljenje leda.
- Kada završite, pritisnite gumb za uključivanje/isključivanje (7) da biste isključili aparat. Iskopčajte mikser.

RECEPT ZA VRČ

Tropski smoothie

210 g ananasa
140 g oguljenih marelica ili nektarina
260 g manga
250 ml soka naranče
Za egzotičan ukus dodajte 1 marakuju ili 1-2 žličicu meda

Stavite sastojke u mikser navedenim redoslijedom i učvrstite poklopac. Miješajte 45-65 sekundi na brzini 5 (maks. brzina).

RECEPT ZA SMOOTHIE2GO

Energetski smoothie

50 g crvenog grožđa
60 oguljene breskve
60 g banane
15 g oraha
15 g isprane raštike
120 ml vode

Stavite sastojke u mikser navedenim redoslijedom i učvrstite poklopac. Miješajte 40-50 sekundi na brzini 5 (maks. brzina).

Za postizanje najboljih rezultata

- Kada miješate čvrste sastojke, izrežite ih na komadiće.
- Kad započnete s miješanjem čvrstih sastojaka, uvijek dolijte malu količinu tekućine. Zatim postupno dodavajte tekućinu.
- Prilikom pasiranja čvrstih sastojaka, radije postupno dodavajte manje količine u vrč (4) nego da odjednom dodate veliku količinu.
- Ako se miješanje zaustavi tijekom miješanja ili se sastojci zalijepu na stranama vrča, možda neće biti dovoljno tekućine za učinkovito miješanje.
- Kad miješate čvrste ili sastojke visokog viskozitetu, koristite pulsni način rada kako biste spriječili usporavanje oštrice.
- Za pripremu malih količina namirnica koristite nisku razinu brzine.
- Kod pripreme majoneze, ulje možete dodati kroz otvor za ulijevanje u mjerici.
- Ne držite hranu ni tekućine u vrču.
- Izbjegnite udaranje ili ispuštanje miksera tijekom rada ili u bilo koje vrijeme.
- Preporučujemo da ruku držite na vrhu poklopca kod korištenja miksera.
- Nemojte puniti vrč preko 900 ml kod pripremanja mliječnih napitaka.

Miješanje vrućih sastojaka

Miješanje vrelih sastojaka može dovesti do toga da vruća tekućina i para potisnu pored poklopca ili mjerice i izazovu ozbiljnu ozljedu.

- Kod pripreme vrućih namirnica ili tekućina cijeli poklopac (s brtvom i mjericom) mora se namjestiti na vrč.
- Nemojte puniti vrč preko 700 ml vrućim namirnicama.

- Ako pripremate veće količine, sastojke treba rashladiti na sobnu temperaturu, a vrč se ne smije puniti preko 1300 ml.

(C) Održavanje i čišćenje

Kućište motora

- Isključite napajanje prije čišćenja.
- Nemojte uranjati kućište motora u vodu ili drugu tekućinu. Obrišite kućište motora, upravljačku ploču i kabel napajanja samo vlažnom ili suhom krpom.
- Nemojte koristiti abrazivna sredstva za čišćenje ili hrapave spužvice.

Vrč i nastavci Smoothie2Go

Prije nego odvrnete blokirajući prsten, uvjerite se da je vrč prazan. Oštricom rukujte oprezno.

- Svi odvojivi dijelovi i nastavci smoothie2Go smiju se prati u perilici posuđa.
- Dijelovi se također mogu prati vrućom sapunicom. Temeljito isperite i osušite.
- Za učinkovito čišćenje poklopca i oštrica uklonite brtve (3/12b, 5a/13a).

Molimo vas da, nakon isteka životnog vijeka trajanja proizvoda isti ne odlažete kao kućanski otpad. Odložiti ga možete u servisnom centru tvrtke Braun ili prikladnom sabirnom mjestu u vašoj zemlji.



Materijali i predmeti koji dolaze u kontakt s hranom ispunjavaju sve zahtjeve EU-Direktive 1935/2004.



Upute za rješavanje problema

Problem	Mogući uzroci	Rješenje
Mikser ne radi.	Vrč nije pravilno postavljen.	Provjerite položaj vrča. Ručka vrča treba biti na desnoj ili lijevoj strani kućišta motora.
Vrč propušta	Brtva je labava ili istrošena.	Provjerite je li brtva namještena pravilno i je li u ispravnom stanju.
Tekućina prska iz vrča	Vrč je prepunjen.	Provjerite maksimalnu količinu koja je preporučena.
	Odabrana je previsoka brzina.	Provjerite preporučenu brzinu.

Slovenski

Naši izdelki ustrezajo najvišjim standardom na področju kakovosti, funkcionalnosti in oblikovanja. Srčno upamo, da boste uživali pri uporabi svoje nove naprave Braun.

Pred uporabo

Pred prvo uporabo naprave natančno in v celoti preberite navodila za uporabo.

Opozorilo

-  Rezila so zelo ostrá! Da bi preprečili poškodbe, vas prosimo, upravljajte z rezili z največjo možno skrbnostjo.
- Pri ravnanju z ostrimi rezili, praznjenju posode in čiščenju bodite previdni.
- Uporaba tega aparata s strani ljudi, ki imajo zmanjšane telesne, čutne ali duševne zmožnosti ali nimajo zadostnega znanja oz. izkušenj, je dovoljena samo, če so pod nadzorom ali če so jim dana ustrezna navodila o varni uporabi aparata in če razumejo nevarnosti, ki so s tem povezane.
- Otroci se ne smejo igrati z aparatom.
- Otroci ne smejo uporabljati tega aparata.
- Otroci se ne smejo zadrževati v območju aparata in glavnega kabla.
- V primeru, da je napajalni kabel poškodovan, ga mora zamenjati proizvajalec, njihov serviser ali podobno kvalificirana oseba, da bi se izognili nevarnosti.
- Vedno izklopite ali izključite aparat, kadar je nenadzorovan in pred sestavljanjem, razstavljanjem, čiščenjem ali skladiščenjem.
- Bodite pazljivi, če v predelovalnik hrane ali mešalnik zlijete vročo tekočino, saj jo lahko ta zaradi nenadne pare izvrže.
- Naprava je namenjena izključno uporabi v gospodinjstvu in predelavi take količine živil, ki je običajna za gospodinjstvo.

- Nobenega dela naprave ne postavite v mikrovalovno pečico.
- Pozor:** Prepričajte se, da je pred začetkom delovanja na vrč nameščen celoten pokrov.
- Posode ne prijemajte, dokler je pokrov odprt – nevarnost poškodb zaradi noža.
- Naprava deluje le, če je posoda pravilno nameščena na podstavek.
- Praden priključite aparat na električno vtičnico, preverite, če vaša omrežna napetost ustreza napetosti, ki je navedena na aparatu.
- Mešalnika ne smete uporabiti, če je vrč prazen (t. j. če v njem ni trdnih ali tekočih sestavin).
- Čiščenje aparata je treba izvajati v skladu z navodili v ustreznem poglavju.

Opis

- Merilna posodica
- Pokrov
- Tesnilo pokrova
- Vrč
- Sklop rezil (vrč)
- 5a Tesnilo rezila
- 5b Skupina rezil (črnih)
- 5c Zaklepni obroč
- Okrov motorja
- Gumb za vklop/izklop
- Gumb za intervale
- Gumbi za izbor hitrosti
- Gumb za drobljenje ledu
- Predel za shranjevanje kabla
- Nastavek Smoothie2Go
- 12a Pokrov za odprtno za pitje
- 12b Tesnilo pokrova
- 12c Posoda
- 13 Sklop rezil (nastavek Smoothie2Go)
- 13a Tesnilo rezila
- 13b Skupina rezil (sivih)

Pred uporabo

Pred prvo uporabo mešalnika očistite vse dele – preberite poglavje «Nega in čiščenje». Iz predela za shranjevanje (11) na dnu okrova motorja odvijte potrebno količino kabla.

(A) Vrč

Sestavljanje

- Prepričajte se, da je tesnilo rezila (5a) na notranjem robu skupine rezil (5b).
- Skupino rezil previdno namestite v zaklepni obroč (5c).
- Sklop rezil (5) privijte na vrč (4) do konca v smeri urinega kazalca.

Mešanje z vrčem

- Prepričajte se, da je naprava izklopljena.
- Črto na zaklepnem obroču (5c) postavite tako, da je pred vami, in potisnite vrč navzdol, da se varno zaklene. Ročaj vrča mora biti na desni ali levi strani okrova motorja. Pri pravilnem položaju je vrč popolnoma nameščen na okrovu motorja.
- Najprej dodajte tekoče sestavine, nato pa dodajte trde sestavine. Tako zagotovite, da so vse sestavine enakomerno mešane, in preprečite nepotrebno obremenitev motorja. Celoten pokrov (1, 2, 3) trdno namestite na vrh.
- Priključite napajalni kabel.
- Za vklop naprave pritisnite gumb za vklop/izklop (7).
- Indikatorske lučke (8, 9, 10) utripajo. Za zagon delovanja izberite vnaprej programirano hitrost (glejte «Navodila za uporabo»).
- Pri dodajanju več sestavin vedno ustavite mešalnik. Prepričajte se, da je znova nameščen celoten pokrov, vključno z merilno posodico.
- Med delovanjem lahko dodajate tekočine skozi odprtino za kapljice v merilni posodici.
- Ko zaključite, pritisnite predhodno izbran gumb za hitrost.
- Za izklop naprave pritisnite gumb za vklop/izklop in izključite mešalnik, preden odstranite vrč.

Primer recepta: Slive z vaniljo in medom (kot nadev ali namaz za palačinke):

Posodo napolnite s 300 g izkoščičenih sliv in 200 g medu.

Mešajte v impulzih 5 sekund pri hitrosti 5

Dodajte 500 ml vode (z okusom vanilje)

Mešajte skupno 8 sekund

(B) Nastavek Smoothie2Go

OPOMBA: Smoothie2Go je dovoljeno uporabljati le s posebno skupino rezil (13b) in za pripravo pijač in smoothiejev.

Sestavljanje

- Prepričajte se, da je tesnilo rezila na notranjem robu skupine rezil (13b).

- Skupino rezil držite od spodaj za spoj in jo postavite v posodo z glavo navzdol.
- Zaklepni obroč (5c) privijte na posodico (12c) do konca v smeri urinega kazalca.

Mešanje z nastavkom Smoothie2Go

- Prepričajte se, da je naprava izklopljena.
- Napolnite posodo (12c) s sestavinami. Sestavine je treba dodajati v nasprotnem vrstnem redu kot pri običajnem vrču, in sicer najprej trde in nato tekoče sestavine.
- Skupino rezil, vključno s tesnilom, previdno namestite na posodo.
- Zaklepni obroč privijte do konca v smeri urinega kazalca.
- Posodo obrnite na glavo, črto na zaklepnem obroču (5c) postavite tako, da je pred vami, in potisnite posodo navzdol, da se varno zaklene.
- Priključite napajalni kabel.
- Za vklop naprave pritisnite gumb za vklop/izklop (7).
- Indikatorske lučke (8, 9, 10) utripajo. Za zagon delovanja izberite vnaprej programirano hitrost (glejte «Navodila za uporabo»).
- Ko zaključite, pritisnite predhodno izbran gumb za hitrost.
- Za izklop naprave pritisnite gumb za vklop/izklop in izključite mešalnik, preden odstranite nastavek Smoothie2Go.
- Ko zaključite z mešanjem, posodo dvignite naravnost navzgor, da jo odstranite s podstavka.
- Posodo obrnite navzgor in odstranite sklop rezil tako, da ga obrnete v nasprotni smeri urinega kazalca.
- Če želite odstraniti skupino rezil iz zaklepnega obroča, potiskajte z obema palcema iz notranjosti obroča, dokler se ne sprostijo.
- Če želite pritrditi pokrov na posodo, se prepričajte, da je tesnilo (12b) znotraj roba pokrova (12a), in pokrov obrnite v smeri urinega kazalca. Previdno zaprite odprtino za pitje.

OPOMBA: Nastavka Smoothie2Go ni dovoljeno uporabljati za mešanje vroče hrane, gaziranih pijač ali prehranskih dopolnil.

Pri pripravljanju beljakovinskih napitkov samo iz praška in vode uporabite vrč.

Navodila za uporabo

OPOMBA: Mešalnik deluje le, če pred izbiranjem želene hitrosti ali načina pritisnete gumb za vklop/izklop.

Po 2 minutah obdelave aparat samodejno neha mešati. Indikatorske lučke (8,9,10) utripajo. Za ponovni zagon delovanja znova pritisnite gumb za hitrost.

Izbiranje hitrosti

- Mešati začnete tako, da pritisnete enega od gumbov za hitrost (9).
- Indikatorska lučka izbrane funkcije zasveti, vse druge lučke pa se izklopijo.
- Spremenite hitrost delovanja tako, da pritisnete gumb za večjo ali manjšo hitrost.
- Mešanje ustavite tako, da znova pritisnete gumb za izbrano hitrost.
- Ko zaključite, za izklop naprave pritisnite gumb za vklop/izklop (7). Izključite mešalnik.

Intervalni način

Intervalni način lahko uporabite za drobljenje večjih kosov hrane ali za nadzor teksture hrane pri sekljanju. Aktivirate ga lahko s katero koli hitrostjo.

- Pritisnite gumb za intervale (8).
- Indikatorska lučka zasveti in indikatorske lučke posameznih programov hitrosti utripajo, s čimer je nakazano, da so vse hitrosti v intervalnem načinu.
- Intervale začnete tako, da pritisnete enega od gumbov za hitrost (9). Izbrani gumb za hitrost držite toliko, kolikor se mora izvajati intervalni način. Trajanje posameznih intervalov določate vi.
- Če želite zaključiti intervalni način, znova pritisnite gumb za intervale.
- Ko zaključite, za izklop naprave pritisnite gumb za vklop/izklop (7). Izključite mešalnik.

OPOMBA: Intervalni način ne bo deloval s funkcijo drobljenja ledu.

Način drobljenja ledu

Če je izbran, se bo mešalnik samodejno zagnal ob razporejenih intervalih z vnaprej nastavljeno hitrostjo.

- Za začetek drobljenja pritisnite gumb za drobljenje ledu (10).
- Indikatorska lučka zasveti.
- Mešalnik bo prehajal skozi vnaprej programiran čas in se samodejno ustavi, ko bo zaključil program.
- Če želite program ustaviti prej, znova pritisnite gumb za drobljenje ledu.
- Ko zaključite, za izklop naprave pritisnite gumb za vklop/izklop (7). Izključite mešalnik.

RECEPT ZA VRČ

Tropski smoothie

210 g ananasa
140 g izkoščičenih marelic ali nektarin
260 g manga

250 ml pomarančnega soka

Za eksotičen okus poleg tega dodajte 1 marakujo ali 1–2 žlički medu

Vse sestavine postavite v mešalnik v navedenem vrstnem redu in namestite pokrov. Mešajte 45–65 sekund pri hitrosti 5 (najv. hitrosti).

RECEPT ZA SMOOTHIE2GO

Smoothie za energijo

50 g rdečega grozdja
60 g hrušk brez pečk
60 g banan
15 g orehov
15 g splaknjene pomladanske zelenjave
120 ml vode

Vse sestavine postavite v mešalnik v navedenem vrstnem redu in namestite pokrov. Mešajte 40–50 sekund pri hitrosti 5 (najv. hitrosti).

Za najboljši rezultat

- Trde sestavine narežite na majhne koščke za mešanje.
- Trde sestavine vedno začnite mešati z majhno količino tekočine. Nato postopoma dodajajte več tekočine.
- Če želite pretlačiti trde sestavine, v vrč (4) ne stresite večje količine sestavin hkrati, ampak postopoma dodajajte majhne količine.
- Če mešalnik med mešanjem preneha delati ali se sestavine prilepijo na strani vrča, morda ni dovolj tekočine za učinkovito mešanje.
- Intervalni način uporabljajte za mešanje trdih ali visoko viskoznih sestavin, da ne pride do zastoja rezila.
- Za pripravo majhnih količin hrane uporabite raven majhne hitrosti.
- Ko pripravljate majonezo, lahko olje vlivate skozi odprtino za kapljice v merilni posodici.
- V vrču ne shranjujte hrane ali tekočin.
- Preprečite udarce ali padce mešalnika med delovanjem ali kadar koli.
- Priporočamo vam, da med delovanjem mešalnika držite roko na pokrovu.
- Vrča ne napolnite z več kot 900 ml, ko pripravljate pijače na osnovi mleka.

Mešanje vročih sestavin

Mešanje zelo vročih sestavin lahko povzroči uhajanje vroče tekočine ali pare mimo pokrova ali iz merilne posodice ter lahko povzroči hude telesne poškodbe.

- Ko pripravljate vročo hrano ali tekočine, je treba na vrč namestiti celoten pokrov (vključno s tesnilom in z merilno posodico).

- Vrča ne napolnite z več kot 700 ml vročih živil.
- Za pripravo večjih količin se morajo sestavine ohladiti na sobno temperaturo in vrča ni dovoljena napolniti z več kot 1300 ml.

(C) Nega in čiščenje

Okrov motorja

- Pred čiščenjem izključite napajanje.
- Okrova motorja ne potaplajte v vodo oz. druge tekočine. Obrišite okrov motorja, nadzorno ploščo in napajalni kabel le z vlažno ali suho krpo.
- Ne uporabljajte abrazivnih čistilnih sredstev ali gobic za čiščenje.

Vrč in nastavki Smoothie2Go

Preden odvijete zaklepni obroč, se prepričajte, da je vrč prazen. Z rezilom ravnajte previdno.

- Vse snemljive dele, vključno z nastavki smoothie2Go, lahko pomivate v pomivalnem stroju.
- Dele lahko pomivate tudi z vročo vodo in milom. Izperite in temeljito osušite.
- Za učinkovito čiščenje pokrovov in rezil odstranite tesnila (3/12b, 5a/13a).

Ko izdelek ni več uporaben, ga ne zavržite med gospodinjske odpadke. Izdelek lahko prinesete v Braunov servisni center ali na ustrezno zbirališče v vaši državi.



Materiali in pripomočki, ki lahko pridejo v stik z živili, so skladni z uredbo Evropskega parlamenta in Sveta št. 1935/2004.



Vodič za odpravljanje napak

Težava	Morebitni vzroki	Rešitev
Mešalnik ne deluje.	Vrč ni pravilno nameščen.	Preverite položaj vrča. Ročaj vrča mora biti na desni ali levi strani okrova motorja.
Vrč pušča.	Tesnilo je zrahljano ali celo raztrgano.	Preverite, ali je tesnilo pravilno nameščeno in v pravilnem vrstnem redu.
Tekočina brizga iz vrča	Vrč je prenapolnjen.	Preverite priporočilo glede največje količine.
	Izbrana je prevelika hitrost.	Preverite priporočilo glede hitrosti.

Türkçe

Ürünlerimiz en üstün kalite, fonksiyonellik ve tasarım standartlarına uyacak şekilde tasarlanmıştır. Yeni Braun cihazınızdan memnun kalmanızı umarız.

Uyarı

Cihazı kullanmaya başlamadan önce lütfen kullanım kılavuzunu dikkatlice ve eksiksiz okuyunuz.

Dikkat

-  Bıçaklar çok keskindir! Yaralanmalara karşı, lütfen bıçakları çok dikkatli bir şekilde kullanın.
- Keskin kesme bıçakları takılıp çıkartılırken, kap boşaltılırken ve temizlik sırasında dikkat edilmelidir.
- Bu cihaz, cihazın güvenli biçimde kullanımına ilişkin denetime veya bilgilendirmeye tabi tutulmuş olan ve mevcut risklerin farkında olan fiziksel, duyuşal veya zihinsel yeteleri düşük ya da tecrübesi ve bilgisi olmayan kişiler tarafından kullanılabilir.
- Çocuklar cihazla oynamamalıdır.
- Bu cihaz çocuklar tarafından kullanılmalıdır.
- Çocuklar cihazdan ve güç kablosundan uzak tutulmalıdır.
- Güç kablosu hasarlıysa, riski önlemek için üretici, servis yetkilisi veya benzer ehliyete sahip kişiler tarafından değiştirilmelidir.
- Başında bulunmadığınız zamanlarda ve monte etme, sökme, temizleme veya saklama işlemlerinden önce mutlaka cihazın fişini prizden çekin veya cihazı kapatın.
- Mutfak robotuna veya blender'a sıcak sıvı dökülürse dikkatli olun; sıvı ani buharlaşma nedeniyle cihazdan fırlatabilir.
- Bu cihaz yalnızca evde kullanılmak için ve normal şartlarda evde kullanılan miktarların işlenmesi için tasarlanmıştır.

- Cihazın herhangi bir parçasını mikrodalga fırında kullanmayın.
- Uyarı: Çalıştırmaya başlamadan önce hazne üzerinde kapağın komple takılı olduğundan emin olun.
- Kapak açıkken elinizi hazne içerisine daldırmayın, bıçaklar yaralanma tehlikesi oluşturur.
- Alet yalnız hazne döndürme platformu üzerine doğru şekilde yerleştirildiyse çalışır.
- Cihazı prize takmadan önce, şebeke cereyan geriliminin, cihazın altında yazılı olan voltaj ile uygunluğunu kontrol ediniz.
- Çırpma kabı bozken cihazı çalıştırmayınız.
- Cihazın temizliği ilgili bölümde verilen talimatlara uyularak yapılmalıdır.

Açıklama

- Ölçüm kapağı
- Kapak
- Kapak contası
- Hazne
- Bıçak tertibatı (hazne)
- 5e Bıçak contası
- 5b Bıçak grubu (siyah)
- 5c Kilitlenir halka
- Motor gövdesi
- Açma/Kapama düğmesi
- Darbe düğmesi
- Hız seçme düğmeleri
- Buz öğütme düğmesi
- Kablo saklama bölmesi
- Smoothie2Go ataşmanı
- 12a İçme kenarlı kapak
- 12b Kapak contası
- 12c Bardak
- 13 Bıçak tertibatı (Smoothie2Go ataşmanı)
- 13a Bıçak contası
- 13b Bıçak grubu (gri)

Kullanmadan Önce

Blenderi ilk kez kullanmadan önce tüm parçaları temizleyin, «Bakım ve Temizleme» bölümüne bakın. Motor gövdesinin altındaki bölmeden (11) gereken uzunlukta kabloyu açarak çıkartın.

(A) Hazne

Tertibatı

- Bıçak contasının (5a) bıçak grubunun (5b) iç kenarında bulunduğundan emin olun.
- Bıçak grubunu dikkatli bir şekilde kilitleme halkasına (5c) yerleştirin.
- Bıçak tertibatını (5) hazneye (4) takın ve saat yönünde sonuna kadar döndürün.

Hazne içinde karıştırma yapmak

- Cihazın kapalı olduğundan emin olun.
- Kilit halkası (5c) üzerindeki çizgiyi önünüze hizalayın ve hazneyi yerine sıkıca oturuncaya kadar aşağı itin. Hazne kolu motor gövdesinin sağında veya solunda olmalıdır. Doğru şekilde yerleştirildiğinde hazne motor gövdesi üzerine tam olarak oturacaktır.
- Önce sıvı malzemeleri arkasından katı malzemeleri ekleyin. Bu sıra tüm malzemelerin birbiriyle tamamen karışmasını ve motor üzerine gereksiz yük binmemesi sağlar. Kapağı komple (1,2,3) üstten yerine bastırın.
- Elektrik kablosunu takın.
- Açık/Kapalı düğmesine (7) basarak cihazı açın.
- Gösterge ışıkları (8,9,10) yanıp sönecektir. Çalıştırmaya başlamak için önceden programlı bir hız seçin (Bkz. «Çalıştırma Talimatları»).
- Daha fazla malzeme eklerken blenderi her zaman durdurun. Ölçüm kapağı da dahil komple kapağın takılı olduğundan emin olun.
- Çalışma sırasında sıvı malzemeleri ölçüm kapağındaki damlatma deliğinden ilave edebilirsiniz.
- İşiniz bittiğinde önceden seçili hız düğmesine basın.
- Cihazı kapamak için hazneyi çıkartmadan önce Açık/Kapalı düğmesine basın ve blenderi prizden çıkartın.

Tarif örneği: Vanilya-Bal-Kuru erik

(krep içine veya üzerine sürmek üzere):

Hazneye 300 gram çekirdeksiz kuru erik ve 200 gram bal koyun

5 hızında 5 dakika darbeli olarak karıştırın

500 ml su ekleyin (vanilya ile tatlandırılmış)

Toplam 8 saniye karıştırın

(B) Smoothie2Go Ataşmanı

NOT: Smoothie2Go sadece özel bıçak grubu ile (13b) çalıştırılmalı ve içecek ve smoothie yaparken kullanılmalıdır.

Takılması

- Bıçak contasının bıçak grubunun (13b) iç kenarında bulunduğundan emin olun.

- Bıçak grubunu alttan birleşme yerinden tutun ve bardağın içerisine baş aşağı yerleştirin.
- Kilitleme halkasını (5c) bardağa (12c) takın ve saat yönünde sonuna kadar döndürün.

Smoothie2Go Ataşmanı ile Karıştırma

- Cihazın kapalı olduğundan emin olun.
- Malzemeleri bardağa (12c) doldurun. Malzemeler normal haznenin ters sırayla eklenmelidir; önce katı sonra sıvı malzemeler.
- Conta da dahil olmak üzere bıçak grubunu bardağa dikkatle yerleştirin.
- Kilitleme halkasını saat yönünde sonuna kadar döndürün.
- Bardağı baş aşağıya döndürün, kilit halkası (5c) üzerindeki çizgiyi önünüze hizalayın ve bardağı yerine sıkıca oturuncaya kadar aşağı itin.
- Güç kablosunu takın.
- Açık/Kapalı düğmesine (7) basarak cihazı açın.
- Gösterge ışıkları (8,9,10) yanıp sönecektir. Çalıştırmaya başlamak için önceden programlı bir hız seçin (Bkz. «Çalıştırma Talimatları»).
- İşiniz bittiğinde önceden seçili hız düğmesine basın.
- Cihazı kapamak için Smoothie2Go ataşmanını çıkartmadan önce Açık/Kapalı düğmesine basın ve blenderi prizden çıkartın.
- Karıştırma işi tamamlandıkça bardağı tabandan yukarı doğru düz olarak kaldırın.
- Bardağı yukarı doğru döndürün ve bıçak tertibatını saatin ters yönünde döndürüp çıkartın.
- Bıçak grubunu kilitleme halkasından çıkartmak için, halkanın iç kısmından her iki başparmak ile yerinden çıkıncaya kadar itin.
- Kapağı bardağa takmak için contanın (12b) kapak kenarının (12a) içinde olduğundan emin olun ve saat yönünde döndürün. İçme ağzını dikkatle kapatın.

NOT: Smoothie2Go ataşmanı sıcak gıdaları, gazlı sıvıları veya takviye edici gıdaları karıştırmak için kullanılmamalıdır. Sadece toz ve sıvı içeren protein shake hazırlarken sürahiye kullanın.

Çalıştırma Talimatları

NOT: Blender sadece istenilen hız veya mod seçilmeden önce Açık/Kapalı düğmesine basılmışsa çalışır. İşlem süresi 2 dakika devam ettikten sonra cihaz otomatik olarak karıştırmayı durdurur. Gösterge ışıkları (8,9,10) yanıp sönecektir. Tekrar çalıştırmak için hız düğmelerinden birine basın.

Hız Seçimi

- Hız düğmelerinden birine (9) basın ve karıştırma işlemine başlayın.

- Seçili fonksiyonun gösterge ışığı yanar ve diğer ışıklar söner.
- Çalima hızını değiştirmek için daha yüksek veya daha düşük hız düğmelerinden birine basın.
- Karıştırma işlemini durdurmak için seçili düğmeye tekrar basın.
- İşiniz bitince cihazı kapatmak için Açma/Kapama düğmesine (7) basın. Blenderi prizden çekin.

Darbe modu

Darbe modu büyük boyutlu gıda maddelerini parçalamak veya doğrama işlemi sırasında gıdaların dokusunu kontrol etmek için kullanılır. Her hızda kullanılabilir.

- Darbe düğmesine (8) basın.
- Gösterge ışığı yanar ve tüm hız dereceleri gösterge ışıkları yapıp söner her hızın darbe modunda olduğunu belirtir.
- Hız düğmelerinden birine (9) basın ve darbe işlemine başlayın. Seçilen hız düğmesi basılı tutulduğu sürece darbe modu çalışacaktır. Her darbenin süresini kendiniz belirlersiniz.
- Darbe modunu bitirmek için darbe düğmesine tekrar basın.
- İşiniz bitince cihazı kapatmak için Açma/Kapama düğmesine (7) basın. Blenderi prizden çekin.

NOT: Darbe modu buz öğütme özelliği ile çalışmaz.

Buz Öğütme Modu

Buz öğütme modunda blender önceden belirlenen hızda otomatik olarak aralıklı çalışır.

- Öğütmeye başlamak için öğütülmüş buz (10) düğmesine basın.
- Gösterge ışığı yanar.
- Blender önceden programlanmış bir süre boyunca çalışır ve bitince otomatik durur.
- Programı daha önce bitirmek için buz öğütme düğmesine tekrar basın.
- İşiniz bitince cihazı kapatmak için Açma/Kapama düğmesine (7) basın. Blenderi prizden çekin.

HAZNE İÇİN REÇETE

Tropik Smoothie

210 g ananas
140 g çekirdeği alınmış kaysı veya nektarin
260 g mango
250 ml portakal suyu
Egzotik bir tat için ekleyebileceğiniz 1 çarkıfelek meyvesi veya 1-2 yemek kaşığı bal
Tüm malzemeleri belirtilen sırada blender içine koyun ve kapağı sıkıca kapatın. 5 hızında (en yüksek) 45-65 saniye boyunca karıştırın.

SMOOTHIE2GO İÇİN REÇETE

Enerji Dolu Smoothie

50 g kırmızı üzüm
60 g çekirdeği alınmış armut
60 g muz
15 g ceviz
15 g yıkanmış yeşillikler
120 ml su

Tüm malzemeleri belirtilen sırada blender içine koyun ve kapağı sıkıca kapatın. 5 hızında (en yüksek) 40-50 saniye boyunca karıştırın.

En İyi Sonuçlar İçin

- Katı malzemeleri karıştırırken küçük parçalara ayırın.
- Her zaman katı malzemeleri az miktarda sıvı ile karıştırarak başlayın. Daha sonra sıvıyı yavaşça ekleyin.
- Katı malzemeler ile püre yaparken hazneye (4) bir kerede çok miktarda malzeme koymaktansa kademeli olarak küçük miktarlarda malzeme koyun.
- Karıştırma hareketi karıştırma sırasında durursa veya malzemeler haznenin içine yapışırsa, bir karıştırma yapmak için yeterli sıvı olmadığı içindir.
- Katı veya kıvamlı malzemeleri karıştırırken bıçağın takılıp kalmasını önlemek üzere darbe modunu kullanın.
- Küçük miktarlarda yiyecek hazırlamak için düşük hız kademelerini kullanın.
- Mayonez hazırlarken, yağ ölçüm kapağındaki delikten eklenebilir.
- Gıda veya sıvıları hazne saklamayın.
- Blender çalışırken düşürmekten veya çarpmaktan her zaman sakının.
- Blender çalışırken elinizi kapağın üzerinde tutmanızı öneririz.
- Sütü içecekler hazırlarken hazneyi 900 ml'den fazla doldurmayın.

Sıcak Malzemelerin Karıştırılması

Malzemeler çok sıcakken karıştırılırsa, buhar kapaktan veya ölçüm kapağından zorla geçerek ciddi yaralanmaya neden olabilir.

- Sıcak gıdalar veya içecekler hazırlanıyorsa kapağın tamamı (conta ve ölçme kapağı dahil) hazne üzerine takılmalıdır.
- Hazneye 700 ml'den fazla sıcak gıda doldurmayın.
- Daha fazla miktarda hazırlamak gerekiyorsa, malzemeler oda sıcaklığına gelene kadar bekletin ve hazneyi 1300 ml'den fazla doldurmayın.

(C) Bakım ve Temizlik

Motor gövdesi

- Temizlik öncesinde cihazı prizden çıkartın.
- Motor gövdesini suya veya başka bir sıvıya daldırmayın. Motor gövdesini, kontrol panelini ve elektrik kablosunu nemli veya kuru bir bezle silin.
- Aşındırıcı maddeler veya ovalama süngeri kullanmayın.

Hazne ve Smoothie2Go Ataşmanları

Kilitleme halkasını sökmeden önce kabın boş olduğundan emin olun. Bıçağı dikkatli bir şekilde tutun.

- Smoothie2Go ataşmanları dahil tüm parçalar bulaşık makinesinde yıkanabilir
- Parçaları ayrıca sıcak sabunlu suyla da yıkanabilir. İyiye durulayın ve ardından kurulayın.
- Kapakları ve bıçakları etkili şekilde temizlemek için contaları (3/12b, 5a/13a) çıkartın.

Cihaz kullanım ömrünü tamamladığında lütfen evsel atıklarla birlikte atmayın. Cihazı atmak için Braun Servis Merkezine veya ülkenizde bulunan uygun toplama noktalarına bırakabilirsiniz.



Gıda maddeleri ile temas eden aksam ve materyaller Avrupa Birliğinin 1935/2004 sayılı yönergesi ile öngörülen tavsiyelere uygundur.

Bildirim yapılmadan değiştirilebilir.

EEE STANDARTLARINA UYGUNDUR

Bakanlıkça tespit edilen kullanım ömrü 7 yıldır.

Üretici firma ve CE işareti uygunluk değerlendirme kuruluşu:

De'Longhi Braun Household GmbH
Carl-Ulrich-Str. 4
63263 Neu-Isenburg
Germany

Delonghi Bosphorus Ev Aletleri Tic. A.Ş.
Meydan Sok. No:1 Beybi Giz Plaza D:53-54
Maslak/İSTANBUL

DLB Tüketici Hizmetleri
444 27 64
info@braunhousehold.com.tr

Sorun Giderme Kılavuzu

Sorun	Olası Nedenler	Çözüm
Blender çalışmıyor	Hazne doğru doldurulmamıştır.	Haznenin konumunu kontrol edin. Hazne kolu motor gövdesinin sağında veya solunda olmalıdır.
Hazne sızıntı yapıyor	Conta gevşek veya yırtılmış.	Contanın düzgün ve doğru sırada takıldığını kontrol edin.
Hazneden sıvı sığıyor	Hazne aşırı dolu.	Tavsiye edilen maksimum miktarı kontrol edin.
	Seçili hız çok yüksek.	Hız önerilerine bakın.

Română (MD)

Produsele noastre sunt proiectate pentru a îndeplini cele mai ridicate standarde de calitate, funcționalitate și design. Sperăm să vă bucurați pe deplin de noul dvs. aparat Braun.

Pred uporabo

Citiți integral și cu atenție instrucțiunile de utilizare înainte a folosi aparatul.

Atenție

-  **Lamele sunt foarte ascuțite!** Pentru a evita accidentele, mănuiți lamele cu cea mai mare grijă.
- Se va avea grijă la manevrarea lamelelor ascuțite și tăioase, la golirea bolului și în timpul curățării.
- Acest aparat poate fi utilizat de persoanele cu capacități fizice, senzoriale sau mentale reduse sau de persoanele fără cunoștințe sau experiență doar sub supraveghere sau după o instruire care să le ofere informațiile necesare pentru utilizarea în siguranță a aparatului și dacă aceștia înțeleg pericolele la care se expun.
- Copiii nu trebuie lăsați să se joace cu acest aparat.
- Acest aparat nu trebuie utilizat de către copii.
- Nu lăsați aparatul și cordonul de alimentare la îndemâna copiilor.
- Dacă cordonul de alimentare este deteriorat, acesta trebuie înlocuit de către producător, de către agentul de service sau de către persoanele calificate pentru a se evita potențialele pericole.
- Scoateți din priză sau opriți aparatul întotdeauna atunci când îl lăsați nesupravegheat și înainte de asamblare, dezasamblare, curățare sau depozitare.
- Fiți prevăzători în cazul în care un lichid fierbinte este turnat în procesor sau în blender deoarece acesta

poate fi scos din aparat sub formă de aburi.

- Acest aparat este proiectat exclusiv pentru uz casnic, pentru procesarea de cantități obișnuite de gospodărie.
- Nu utilizați piesele aparatului în cuptor cu microunde.
- **Atenție:** Asigurați-vă că întregul capac este așezat pe bol înainte de începerea funcționării.
- Nu puneți mână în recipient până când capacul este deschis – pericol de leziune cauzată de cuțit.
- Aparatul nu funcționează decât după montare corectă pe suportul de acționare.
- Înainte de conectarea la priză, verificați dacă tensiunea acesteia corespunde celei indicate pe aparat.
- Lăsați lichidele fierbinți să se răcească înainte de a le vărsa în vas.
- Curățarea aparatului ar trebui să respecte instrucțiunile din secțiunea relevantă.

Descriere

- 1 Capac de măsurare
- 2 Capac
- 3 Garnitură capac
- 4 Bol
- 5 Ansamblu lamă (bol)
- 5a Garnitură lamă
- 5b Grup de lame (negru)
- 5c Inel de fixare
- 6 Unitate motor
- 7 Buton de pornire/oprire
- 8 Buton «pulse»
- 9 Butoane selectare viteză
- 10 Buton zdrobire gheață
- 11 Compartiment depozitare cablu
- 12 Atașament Smoothie2Go
- 12a Capac cu cioc pentru băut
- 12b Garnitură capac
- 12c Cupă
- 13 Ansamblu lamă (atașament Smoothie2Go)
- 13a Garnitură lamă
- 13b Grup lamă (gri)

Înainte de utilizare

Curățați toate piesele înainte de utilizarea blenderului pentru prima dată – consultați «Îngrijire și curățare».

Derulați lungimea de cablu necesară din compartimentul de depozitare (11) de la partea inferioară a unității motorului.

(A) Bol

Ansamblu

- Asigurați-vă că garnitura lamei (5a) este așezată pe rama interioară a grupului de lame (5b).
- Puneți grupul de lame cu grijă în inelul de fixare (5c).
- Înșurubați ansamblul lamei (5) în bol (4) printr-o mișcare în sensul acelor de ceasornic până când nu se mai poate mișca.

Amestecarea cu bolul

- Asigurați-vă că aparatul este oprit.
- Așezați linia pe inelul de fixare (5c) în fața dvs. și împingeți bolul în jos până când este fixat bine la locul său. Mănerul bolului ar trebui să fie pe partea dreaptă sau stângă a unității motorului. Atunci când este așezat corect, bolul se va sprijini complet pe unitatea motorului.
- Adăugați mai întâi ingredientele lichide, urmate de cele solide. Aceasta va asigura amestecarea uniformă a tuturor ingredientelor și va preveni solicitarea inutilă a motorului. Așezați ferm întregul capacul (1,2,3) deasupra.
- Introduceți ștecărul în priză.
- Porniți aparatul prin apăsarea butonului de pornire/oprire (7).
- Indicatoarele luminoase (8,9,10) se vor aprinde. Pentru începerea funcționării selectați o viteză pre-programată (consultați «Instrucțiunile de utilizare»).
- Opriti întotdeauna blenderul când adăugați mai multe ingrediente. Asigurați-vă că întregul capac, inclusiv capacul de măsurare este pus la loc.
- În timpul funcționării puteți adăuga lichide prin picurătorul din capacul de măsurare.
- Când ați terminat, apăsați butonul de viteză pre-selectată.
- Pentru a opri aparatul apăsați butonul de pornire/oprire și scoateți din priză blenderul înainte de a scoate bolul.

Exemplu de rețetă: Prune uscate cu miere și vanilie (ca umplutură de clătite sau sos de ornat):

Umpleți bolul cu 300 g de prune uscate fără sâmburi și 200 g de miere

Folosiți modul „pulse” la viteză 5 timp de 5 secunde
Adăugați 500 ml de apă (aromatată cu vanilie)

Amestecați timp de 8 secunde în total

(B) Atașament Smoothie2Go

NOTĂ: Atașamentul Smoothie2Go trebuie utilizat numai cu grupul său de lame speciale (13b) și numai pentru prepararea băuturilor și a celor de tip smoothie.

Ansamblu

- Asigurați-vă că garnitura lamei este așezată pe rama interioară a grupului de lame (13b).
- Țineți grupul de lame pe cuplajul de dedesubt și așezați-l răsturnat în cupă.
- Înșurubați inelul de fixare (5c) în cupă (12c) printr-o mișcare în sensul acelor de ceasornic până când nu se mai poate mișca.

Amestecarea cu atașamentul Smoothie2Go

- Asigurați-vă că aparatul este oprit.
- Umpleți cupa (12c) cu ingrediente. Ingredientele trebuie adăugate în ordine inversă față de bolul obișnuit – solidele primele, apoi lichidele.
- Așezați cu grijă grupul de lame, inclusiv garnitura, pe cupă.
- Înșurubați inelul de fixare printr-o mișcare în sensul acelor de ceasornic până când nu se mai poate mișca.
- Răsturnați cupa, așezați linia pe inelul de fixare (5c) în fața dvs. și împingeți cupa în jos până când este fixată bine la locul său.
- Introduceți ștecărul în priză.
- Porniți aparatul prin apăsarea butonului de pornire/oprire (7).
- Indicatoarele luminoase (8,9,10) se vor aprinde. Pentru începerea funcționării selectați o viteză pre-programată (consultați «Instrucțiunile de utilizare»).
- Când ați terminat, apăsați butonul de viteză pre-selectată.
- Pentru a opri aparatul apăsați butonul de pornire/oprire și scoateți din priză blenderul înainte de a scoate atașamentul Smoothie2Go.
- Când ați terminat amestecarea, trageți cupa drept în sus pentru a o scoate din fundament.
- Răsturnați cupa și scoateți ansamblul de lame rotindu-l în sensul invers acelor de ceasornic.
- Pentru a scoate grupul de lame din inelul de fixare, împingeți cu ambele degete mari dinspre interiorul inelului până când se decuplează.
- Pentru a atașa capacul pe cupă, asigurați-vă că garnitura (12b) este în interiorul ramei capacului (12a) și răsuciți în sensul acelor de ceasornic. Închideți cu grijă ciocul pentru băut.

NOTĂ: Atașamentul Smoothie2Go nu trebuie folosit pentru amestecarea alimentelor fierbinți, a lichidelor carbogazoase sau a suplimentelor alimentare. La pregătirea shake-urilor cu proteine folosind doar praf și lichide, folosiți bolul.

Instrucțiuni de utilizare

NOTĂ: Blenderul va funcționa numai când este apăsat butonul de pornire/oprire înainte de selectarea vitezei sau modulului dorite.

După 2 minute de procesare, aparatul oprește amestecarea automat. Indicatorii luminoși (8,9,10) se vor aprinde. Pentru a reporni operațiunea, apăsați din nou butonul de viteză.

Selectarea vitezei

- Începeți să amestecați apăsând unul dintre butoanele de viteză (9).
- Indicatorul luminos al funcției selectate se va aprinde și toate celelalte lumini se vor stinge.
- Schimbați viteza de funcționare apăsând un buton pentru o viteză mai mare sau mai mică.
- Pentru a opri amestecarea apăsați din nou butonul de viteză.
- Când ați terminat, apăsați butonul de pornire/oprire (7) pentru a opri aparatul. Scoateți din priză blenderul.

Modul «pulse»

Modul «pulse» poate fi folosit pentru a separa bucățile mai mari de alimente sau pentru a controla textura alimentelor atunci când le tocați. Acesta poate fi activat la orice viteză.

- Apăsați butonul «pulse» (8).
- Indicatorul luminos va lumina, iar indicatorii luminoși ale fiecărui program de viteză se vor aprinde pentru a simboliza că toate vitezele sunt în modul «pulse».
- Începeți să bateți alimentele apăsând unul dintre butoanele de viteză (9). Țineți apăsat butonul de viteză selectat atât timp cât ar trebui să funcționeze modul «pulse». Dumneavoastră stabiliți durata fiecărui impuls.
- Pentru a încheia modul «pulse» apăsați din nou butonul «pulse».
- Când ați terminat, apăsați butonul de pornire/oprire (7) pentru a opri aparatul. Scoateți din priză blenderul.

NOTĂ: Modul «pulse» nu va funcționa cu caracteristica zdrobire gheață.

Modul zdrobire gheață

Atunci când este selectat, blenderul va rula automat la intervale decalate, la o viteză prestabilită.

- Apăsați butonul de zdrobire gheață (10) pentru a începe zdrobirea.
- Indicatorul luminos se va aprinde.
- Blenderul va derula ciclul într-un timp pre-programat și se va opri automat când a terminat.
- Pentru a opri programul mai devreme apăsați din nou butonul de zdrobire gheață.

- Când ați terminat, apăsați butonul de pornire/oprire (7) pentru a opri aparatul. Scoateți din priză blenderul.

REȚETĂ PENTRU BOL

Smoothie tropical

210 g ananas
140 g caise sau nectarine fără sămburi
260 g mango
250 ml suc de portocale

Pentru un gust exotic adăugați

1 fruct al pasiunii sau 1-2 linguri de miere suplimentar

Puneți toate ingredientele în blender, în ordinea enumerată și fixați bine capacul. Amestecați timp de 45-65 de secunde la viteza 5 (viteza max.).

REȚETĂ PENTRU SMOOTHIE2GO

Smoothie energizant

50 g struguri roșii
60 g pere fără sămburi
60 g banane
15 g nuci
15 g varză de frunze spălată
120 ml apă

Puneți toate ingredientele în blender, în ordinea enumerată și fixați bine capacul. Amestecați timp de 40-50 de secunde la viteza 5 (viteza max.).

Pentru rezultate optime

- La amestecarea ingredientelor solide acestea trebuie tăiate în bucățele mici.
- Începeți întotdeauna amestecarea ingredientelor solide cu o mică cantitate de lichid. Apoi adăugați gradual mai mult lichid.
- La pregătirea de piureuri din ingrediente solide, adăugați cantități mici în bol (4) în loc să adăugați cantități mari deodată.
- Dacă acțiunea de amestecare se oprește în timpul derulării sau ingredientele se lipesc de marginile bolului, s-ar putea să nu fie suficient lichid pentru a-l amesteca eficient.
- Folosiți modul «pulse» la amestecarea de ingrediente solide și de mare vâscozitate, pentru evitarea opririi lamelor.
- Pentru pregătirea de cantități mici de mâncăruri utilizați un nivel redus de viteză.
- La pregătirea maionezei uleiul poate fi adăugat prin picurătorul din capacul de măsurare.
- Nu depozitați alimente sau lichide în bol.
- Evitați lovirea sau scăparea blenderului în timpul funcționării sau în orice altă situație.
- Recomandăm păstrarea mâinii la partea superioară

oară a capacului atunci când utilizați blenderul.

- Nu umpleți bolul mai mult de 900 ml când preparați băuturi pe bază de lapte.

Amestecarea ingredientelor fierbinți

Amestecarea ingredientelor foarte fierbinți poate conduce la forțarea lichidului fierbinte și a aburilor în afara capacului sau a capacului de măsurare și poate provoca vătămări corporale serioase.

- La prepararea alimentelor sau băuturilor fierbinți, întregul capac (inclusiv garnitura și capacul de măsurare) trebuie amplasat pe bol.
- Nu umpleți bolul mai mult de 700 ml în cazul alimentelor fierbinți.
- Dacă preparați cantități mari, ingredientele trebuie să se răcească la temperatura camerei, iar bolul nu trebuie umplut mai mult de 1300 ml.

(C) Îngrijire și curățare

Unitate motor

- Deconectați alimentarea cu electricitate înainte de curățare.
- Nu scufundați unitatea motorului în apă sau în alt lichid. Ștergeți unitatea motorului, panoul de comandă și cablul de alimentare numai cu o cârpă umedă sau uscată.
- Nu folosiți soluții de curățare abrazive sau bureți de vase abrazivi.

Atașamentele bolului și Smoothie2Go

Asigurați-vă că bolul este gol înainte de a-l deșuruba de pe inelul de fixare. Apucați lama cu grijă.

- Toate piesele detașabile, inclusiv atașamentele smoothie2Go se pot spăla în siguranță în mașina de spălat vase.
- Piesele pot fi de asemenea spălate cu apă caldă și săpun. Clățiți și uscați bine.
- Pentru o curățare eficientă a capacelor și a lamelor scoateți garniturile (3/12b, 5a/13a).

Nu aruncați produsul împreună cu deșeurile menajere la sfârșitul ciclului de viață al acestuia. Produsul poate fi remis la un centru de service Braun sau la un punct de colectare corespunzător din țara dvs.



Materialele și obiectele destinate contactului cu produsele alimentare sunt în conformitate cu dispozițiile regulamentului European 1935/2004.



Instrucțiuni de depanare

Problemă	Cauze posibile	Soluție
Blenderul nu funcționează	Bolul nu este atașat corespunzător.	Verificați poziția bolului. Mânerul bolului ar trebui să fie pe partea dreaptă sau stângă a unității motorului.
Bolul curge	Garnitura este slabă sau chiar ruptă.	Verificați dacă garnitura este montată corect și în ordinea bună.
Lichidul stropște afară din bol	Bolul se revarsă.	Verificați recomandarea privind cantitatea maximă.
	Viteza selectată este prea mare.	Verificați recomandarea privind viteza.

Ελληνικά

Τα προϊόντα μας κατασκευάζονται με τρόπο τέτοιο ώστε να πληρούν τις υψηλότερες προδιαγραφές ποιότητας, λειτουργικότητας και σχεδιασμού. Ελπίζουμε ότι θα απολαύσετε πλήρως τη νέα σας συσκευή Braun.

Πριν τη χρήση

Παρακαλούμε διαβάστε με προσοχή τις οδηγίες χρήσης πριν χρησιμοποιήσετε τη συσκευή.

Προσοχή

-  Οι λάμες είναι εξαιρετικά κοφτερές! Για να αποφύγετε τους τραυματισμούς χειρίζεστε τις λάμες με εξαιρετική προσοχή.
- Πρέπει να δίνεται προσοχή κατά τον χειρισμό των αιχμηρών λεπίδων κοπής, κατά την εκκένωση του μπολ και κατά τον καθαρισμό.
- Αυτή η συσκευή μπορεί να χρησιμοποιηθεί από άτομα με μειωμένες φυσικές, αντιληπτικές ή διανοητικές ικανότητες ή χωρίς εμπειρία και γνώσεις, παρά μόνο εφόσον επιτηρούνται ή τους έχουν δοθεί οδηγίες σχετικά με την ασφαλή χρήση της συσκευής και εάν έχουν καταλάβει τους πιθανούς κινδύνους.
- Τα παιδιά να μην παίζουν με τη συσκευή.
- Αυτή η συσκευή δεν πρέπει να χρησιμοποιείται από παιδιά.
- Τα παιδιά να μην έρχονται σε επαφή με τη συσκευή και το καλώδιο τροφοδότησης της συσκευής.
- Εάν το καλώδιο τροφοδότησης έχει φθαρεί, θα πρέπει να αντικατασταθεί από τον κατασκευαστή, το εξουσιοδοτημένο συνεργείο του ή από κατάλληλα καταρτισμένα άτομα προκειμένου να αποφευχθεί τυχόν κίνδυνος.
- Πάντα να αποσυνδέετε ή να σβήνετε τη συσκευή όταν δεν χρησιμοποιείται και πριν την συναρμολόγηση, αποσυ-

ναρμολόγηση, τον καθαρισμό ή τη φύλαξη.

- Να προσέχετε εάν βάλετε ζεστά υγρά στο πολυμηχάνημα ή το μίξερ επειδή ενδέχεται να εκτιναχθούν από τη συσκευή σε περίπτωση ξαφνικής συγκέντρωσης ατμών.
- Αυτή η συσκευή έχει σχεδιαστεί μόνο για οικιακή χρήση και για επεξεργασία οικιακών ποσοτήτων.
- Απαγορεύεται η χρήση των εξαρτημάτων της συσκευής σε φούρνο μικροκυμάτων.
- Προσοχή: Βεβαιωθείτε ότι το πλήρες καπάκι είναι τοποθετημένο στην κανάτα πριν ξεκινήσετε τη λειτουργία.
- Μην πιάνετε την κανάτα ενώ το καπάκι είναι ανοιχτό – κίνδυνος τραυματισμού από το μαχαίρι.
- Η συσκευή λειτουργεί μόνο εάν η κανάτα είναι σωστά συναρμολογημένη στη βάση της.
- Πριν συνδέσετε το φισ στην πρίζα, ελέγξτε εάν η τάση του ρεύματος αντιστοιχεί στην τάση που υποδεικνύεται πάνω στη συσκευή.
- Μην θέσετε τη συσκευή σε λειτουργία με την κανάτα άδεια (π.χ. στερεά ή υγρά υλικά.)
- Για τον καθαρισμό της συσκευής θα πρέπει να ακολουθούνται οι οδηγίες στη σχετική ενότητα.

Περιγραφή

- 1 Δοχείο μέτρησης
- 2 Καπάκι
- 3 Λάστιχο καπακιού
- 4 Κανάτα
- 5 Λεπίδες (κανάτα)
- 5a Λάστιχο λεπίδων
- 5b Μονάδα λεπίδων (μαύρο)
- 5c Δακτύλιος ασφάλισης
- 6 Μοτέρ
- 7 Κουμπί On/Off

- 8 Κουμπί Pulse
- 9 Κουμπιά επιλογής ταχύτητας
- 10 Κουμπί Crush ice button
- 11 Χώρος αποθήκευσης καλωδίου
- 12 Εξάρτημα Smoothie2Go
- 12a Καπάκι με στόμιο
- 12b Λάστιχο καπακιού
- 12c Δοχείο
- 13 Λεπίδες (εξάρτημα Smoothie2Go)
- 13a Λάστιχο λεπίδων
- 13b Μονάδα λεπίδων (γκρι)

Πριν τη χρήση

Καθαρίστε όλα τα μέρη πριν την πρώτη χρήση του μπλέντερ – ανατρέξτε στο «Φροντίδα και καθαρισμός».

Ξετυλίξτε από τον χώρο αποθήκευσης (11) στο κάτω μέρος του μοτέρ την ποσότητα καλωδίου που χρειάζεται.

(A) Κανάτα

Συναρμολόγηση

- Βεβαιωθείτε ότι το λάστιχο λεπίδων (5a) είναι τοποθετημένο στο εσωτερικό χείλος της μονάδας λεπίδων (5b).
- Τοποθετήστε προσεκτικά τη μονάδα λεπίδων στον δακτύλιο ασφάλισης (5c).
- Βιδώστε τις λεπίδες (5) στην κανάτα (4) με δεξιόστροφη κίνηση, μέχρι εκεί που δεν παίρνει άλλο.

Ανάμειξη με την κανάτα

- Βεβαιωθείτε ότι η συσκευή είναι απενεργοποιημένη.
- Βάλτε τη γραμμή του δακτυλίου ασφάλισης (5c) μπροστά σας και πιέστε την κανάτα προς τα κάτω, μέχρι να ασφαλίσει στη θέση της. Η λαβή της κανάτας θα πρέπει να βρίσκεται δεξιά ή αριστερά από το μοτέρ. Όταν είναι σωστά τοποθετημένη, η κανάτα ακουμπά πλήρως πάνω στο μοτέρ.
- Προσθέστε πρώτα τα υγρά συστατικά, και μετά τα στερεά. Έτσι θα διασφαλιστεί ότι όλα τα συστατικά αναμειγνύονται ομοιόμορφα και αποτρέπεται η μη αναγκαία πίεση του μοτέρ. Τοποθετήστε σταθερά το πλήρες καπάκι (1,2,3) στο επάνω μέρος.
- Συνδέστε το καλώδιο στην πρίζα.
- Ενεργοποιήστε τη συσκευή πιέζοντας το κουμπί On/Off (7).
- Οι ενδεικτικές λυχνίες (8,9,10) αναβοσβήνουν. Για να ξεκινήσει η λειτουργία επιλέξτε μια προ-προγραμματισμένη ταχύτητα (ανατρέξτε στις «Οδηγίες λειτουργίας»).

- Να σταματάτε πάντα τη λειτουργία του μπλέντερ όταν προσθέτετε επιπλέον συστατικά. Βεβαιωθείτε ότι έχει επανατοποθετηθεί το πλήρες καπάκι περιλαμβανομένου του δοχείου μέτρησης.
- Κατά τη λειτουργία, μπορείτε να προσθέτετε υγρά μέσω της οπής διαρροής στο δοχείο μέτρησης.
- Όταν τελειώσετε, πιέστε το κουμπί προ-επιλεγμένης ταχύτητας.
- Για να απενεργοποιήσετε τη συσκευή, πιέστε το κουμπί On/Off και βγάλτε το μπλέντερ από την πρίζα πριν αφαιρέσετε την κανάτα.

Παράδειγμα συνταγής: Δαμάσκηνα με βανίλια και μέλι

(γέμιση ή επάλειμμα για τηγανίτες):

Γεμίστε το σκεύος με 300 g δαμάσκηνα χωρίς κουκούτσι και 200 g μέλι

Κτυπήστε τα στην ταχύτητα 5 για 5 δευτερόλεπτα. Προσθέστε 500 ml νερό (με άρωμα βανίλιας) Αναμείξτε για συνολικά 8 δευτερόλεπτα

(B) Εξάρτημα Smoothie2Go

ΣΗΜΕΙΩΣΗ: Το Smoothie2Go θα πρέπει να λειτουργεί μόνο με χρήση της ειδικής μονάδας λεπίδων (13b) και για την παρασκευή ροφημάτων και σμουθίς.

Συναρμολόγηση

- Βεβαιωθείτε ότι το λάστιχο λεπίδων είναι τοποθετημένο στο εσωτερικό χείλος της μονάδας λεπίδων (13b).
- Κρατήστε τη μονάδα λεπίδων κάτω από τη διάταξη και τοποθετήστε την ανάποδα στο δοχείο.
- Βιδώστε τον δακτύλιο ασφάλισης (13a) στο δοχείο (12a) με δεξιόστροφη κίνηση, μέχρι εκεί που δεν παίρνει άλλο.

Ανάμειξη με το εξάρτημα Smoothie2Go

- Βεβαιωθείτε ότι η συσκευή είναι απενεργοποιημένη.
- Γεμίστε το δοχείο (12c) με συστατικά. Τα συστατικά θα πρέπει να προσιθύνονται με την αντίθετη σειρά από ότι στην κανονική κανάτα - στερεά πρώτα και μετά υγρά.
- Τοποθετήστε προσεκτικά τη μονάδα λεπίδων μαζί με το λάστιχο στο δοχείο.
- Βιδώστε τον δακτύλιο ασφάλισης με δεξιόστροφη κίνηση, μέχρι εκεί που δεν παίρνει άλλο.
- Γυρίστε το δοχείο ανάποδα, βάλτε τη γραμμή του δακτυλίου ασφάλισης (5c) μπροστά σας και πιέστε το δοχείο προς τα κάτω, μέχρι να ασφαλίσει στη θέση του.
- Συνδέστε το καλώδιο στην πρίζα.
- Ενεργοποιήστε τη συσκευή πιέζοντας το κουμπί On/Off (7).

- Οι ενδεικτικές λυχνίες (8,9,10) αναβοσβήνουν. Για να ξεκινήσει η λειτουργία επιλέξτε μια προ-προγραμματισμένη ταχύτητα (ανατρέξτε στις «Οδηγίες λειτουργίας»).
- Όταν τελειώσετε, πιέστε το κουμπί προ-επιλεγμένης ταχύτητας.
- Για να απενεργοποιήσετε τη συσκευή, πιέστε το κουμπί On/Off και βγάλτε το μπλέντερ από την πρίζα πριν αφαιρέσετε το εξάρτημα Smoothie2Go.
- Όταν ολοκληρώσετε την ανάμειξη, τραβήξτε το καπάκι ευθεία προς το πάνω για να το αφαιρέσετε από τη βάση.
- Γυρίστε το δοχείο σε ορθή θέση και αφαιρέστε τη διάταξη λεπίδων περιστρέφοντας την αριστερόστροφα.
- Για να αφαιρέσετε τη μονάδα λεπίδων από τον δακτύλιο ασφάλισης, πιέστε με τους δύο αντίχειρες στο εσωτερικό του δακτυλίου, μέχρι να αφαιρεθεί.
- Για να τοποθετήσετε το καπάκι στο δοχείο, βεβαιωθείτε ότι το λάστιχο (12b) βρίσκεται στο εσωτερικό χείλος του καπακιού (12a) και στρίψτε δεξιόστροφα. Κλείστε προσεκτικά το στόμιο.

ΣΗΜΕΙΩΣΗ: Το εξάρτημα Smoothie2Go δεν πρέπει να χρησιμοποιείται για την ανάμειξη ζεστών τροφών ή αεριούχων υγρών ή συμπληρωμάτων διατροφής. Όταν φτιάχνετε σέικ πρωτεΐνης μόνο με αλεύρι και υγρά, χρησιμοποιήστε την κανάτα.

Οδηγίες λειτουργίας

ΣΗΜΕΙΩΣΗ: Το μπλέντερ λειτουργεί μόνο όταν πιεστεί το κουμπί On/Off πριν την επιλογή της επιθυμητής ταχύτητας ή του τρόπου λειτουργίας. Μετά από 2 λεπτά λειτουργίας, η συσκευή σταματά το χτύπημα αυτόματα. Οι ενδεικτικές λυχνίες (8,9,10) αναβοσβήνουν. Για να το ξαναβάλετε σε λειτουργία, πατήστε πάλι ένα κουμπί ταχύτητας.

Επιλογή ταχύτητας

- Ξεκινήστε την ανάμειξη πιέζοντας ένα από τα κουμπιά ταχύτητας (9).
- Η ενδεικτική λυχνία της επιλεγμένης λειτουργίας θα ανάψει και όλες οι άλλες λυχνίες θα σβήσουν.
- Αλλάξτε την ταχύτητα λειτουργίας πιέζοντας ένα κουμπί μεγαλύτερης ή χαμηλότερης ταχύτητας.
- Για να σταματήσετε την ανάμειξη πιέστε ξανά το επιλεγμένο κουμπί ταχύτητας.
- Όταν τελειώσετε, πιέστε το κουμπί On/Off (7) για να απενεργοποιήσετε τη συσκευή. Βγάλτε το μπλέντερ από την πρίζα.

Παλμική στιγμιαία λειτουργία (Pulse)

Η παλμική στιγμιαία λειτουργία μπορεί να χρησιμοποιηθεί για θραύση μεγαλύτερων κομματιών

τροφής ή για τον έλεγχο της υφής της τροφής κατά την κοπή. Μπορεί να ενεργοποιηθεί σε οποιαδήποτε ταχύτητα.

- Πιέστε το κουμπί pulse (8).
- Η ενδεικτική λυχνία θα ανάψει και οι ενδεικτικές ταχύτητες σε κάθε πρόγραμμα ταχύτητας θα αναβοσβήνουν για να επισημανθεί ότι όλες οι ταχύτητες είναι σε παλμική στιγμιαία λειτουργία.
- Ξεκινήστε την ανάμειξη πιέζοντας ένα από τα κουμπιά ταχύτητας
- (9). Κρατήστε το επιλεγμένο κουμπί ταχύτητας για όσο διάστημα θέλετε την παλμική στιγμιαία λειτουργία. Εσείς καθορίζετε τη διάρκεια κάθε παλμικής στιγμιαίας λειτουργίας.
- Για να τερματίσετε την παλμική στιγμιαία λειτουργία, πιέστε ξανά το κουμπί pulse.
- Όταν τελειώσετε, πιέστε το κουμπί On/Off (7) για να απενεργοποιήσετε τη συσκευή. Βγάλτε το μπλέντερ από την πρίζα.

ΣΗΜΕΙΩΣΗ: Η παλμική στιγμιαία λειτουργία δεν λειτουργεί με τη λειτουργία θρυμματισμού πάγου.

Λειτουργία θρυμματισμού πάγου

Όταν επιλέγεται, το μπλέντερ λειτουργεί αυτόματα στιγμιαία σε προκαθορισμένα χρονικά διαστήματα σε προ-επιλεγμένη ταχύτητα.

- Πιέστε το κουμπί crush ice (10) για να ξεκινήσει ο θρυμματισμός.
- Θα ανάψει η ενδεικτική λυχνία.
- Το μπλέντερ θα κάνει ένα κύκλο λειτουργίας σε προ-προγραμματισμένο χρόνο και θα σταματήσει αυτόματα όταν τον ολοκληρώσει.
- Για να σταματήσετε το πρόγραμμα νωρίτερα, πιέστε ξανά το κουμπί crush ice.
- Όταν τελειώσετε, πιέστε το κουμπί On/Off (7) για να απενεργοποιήσετε τη συσκευή. Βγάλτε το μπλέντερ από την πρίζα.

ΣΥΝΤΑΓΗ ΓΙΑ ΤΗΝ ΚΑΝΑΤΑ

Τροπικό σμούθι

210 g ανανάς
140 g βερίκοκο ή ηεκταρίνι χωρίς το κουκούτσι
260 g μάνγκο
250 ml χυμός πορτοκαλιού
Για εξωτική γεύση προσθέστε 1 φρούτο του πάθους ή 1-2 κουταλάκια του γλυκού μέλι επιπλέον

Τοποθετήστε όλα τα συστατικά στο μπλέντερ, με τη σειρά που παρατίθεται και ασφαλίστε το καπάκι. Αναμείξτε για 45-65 δευτερόλεπτα σε ταχύτητα 5 (μεγ. ταχύτητα).

ΣΥΝΤΑΓΗ ΓΙΑ ΤΟ SMOOTHIE2GO

Ενεργειακό σμούθι

50 g κόκκινα σταφύλια
60 g αχλάδι χωρίς κουκούτσια
60 g μπανάνα
15 g καρύδια
15 g σχοινόπρασο πλυμένο
120 ml νερό

Τοποθετήστε όλα τα συστατικά στο μπλέντερ, με τη σειρά που παρατίθεται και ασφαλίστε το καπάκι. Αναμείξτε για 40-50 δευτερόλεπτα σε ταχύτητα 5 (μεγ. ταχύτητα).

Για καλύτερα αποτελέσματα

- Όταν αναμιγνύετε στερεά συστατικά, κόψτε τα σε μικρά κομμάτια.
- Να ξεκινάτε πάντα με την ανάμιξη στερεών συστατικών με μια μικρή ποσότητα υγρού. Στη συνέχεια προσθέτετε σταδιακά μεγαλύτερη ποσότητα υγρού.
- Όταν πολτοποιείτε στερεά συστατικά, είναι καλύτερο να προσθέτετε σταδιακά στην κανάτα (4) μικρές ποσότητες αντί μεγάλης ποσότητας σε μία δόση.
- Αν κατά τη διάρκεια της ανάμιξης η ανάμιξη σταματήσει ή τα συστατικά κολλήσουν στις πλευρές της κανάτας, μπορεί να μην υπάρχει επαρκής ποσότητα υγρού για αποτελεσματική ανάμιξη.
- Χρησιμοποιήστε την παλμική στιγμιαία λειτουργία όταν αναμιγνύετε στερεά και πολύ παχύρρευστα συστατικά για να μην κολλήσει η λεπίδα.
- Για την παρασκευή μικρών ποσοτήτων τροφής χρησιμοποιήστε ένα χαμηλό επίπεδο ταχύτητας.
- Όταν παρασκευάζετε μαγιονέζα, μπορείτε να προσθέσετε λάδι μέσα από την οπή διαρροής στο δοχείο μέτρησης.
- Μην αποθηκεύετε τροφές ή υγρά στην κανάτα.
- Αποφύγετε πτώσεις και προσκρούσεις του μπλέντερ όταν είναι σε λειτουργία και γενικότερα.
- Συνιστάται να κρατάτε με το χέρι σας το επάνω μέρος του καπακιού όταν το μπλέντερ είναι σε λειτουργία.
- Μην γεμίζετε την κανάτα πάνω από τα 900 ml όταν παρασκευάζετε ροφήματα με βάση το γάλα.

Ανάμιξη ζεστών συστατικών

Η ανάμιξη πολύ ζεστών συστατικών μπορεί έχει ως αποτέλεσμα το ζεστό υγρό και ο ατμός να διαπεράσουν με δύναμη το καπάκι ή το δοχείο μέτρησης και να προκαλέσουν σοβαρό προσωπικό τραυματισμό.

- Όταν παρασκευάζετε ζεστές τροφές ή ζεστά υγρά θα πρέπει να έχετε τοποθετήσει στην

κανάτα το πλήρες καπάκι (με το λάστιχο και το δοχείο μέτρησης).

- Για ζεστές τροφές μην γεμίζετε την κανάτα πάνω από τα 700 ml.
- Αν παρασκευάζετε μεγαλύτερες ποσότητες, τα συστατικά θα πρέπει να είναι σε θερμοκρασία δωματίου και δεν θα πρέπει να γεμίσετε την κανάτα πάνω από τα 1300 ml.

(C) Φροντίδα και καθαρισμός

Μοτέρ

- Αποσυνδέστε από την πρίζα πριν τον καθαρισμό.
- Μην βυθίζετε το μοτέρ σε νερό ή άλλο υγρό. Σκουπίστε το μοτέρ, τον πίνακα χειρισμού και το καλώδιο μόνο με ένα βρεγμένο ή στεγνό πανί.
- Μην χρησιμοποιείτε διαβρωτικά απορρυπαντικά ή συρμάτινα σφουγγαράκια.

Κανάτα και εξάρτημα Smoothie2Go

Βεβαιωθείτε ότι η κανάτα είναι κενή πριν ξεβιδώσετε τον δακτύλιο ασφάλισης. Χειριστείτε τη λεπίδα με προσοχή.

- Όλα τα αποσπώμενα μέρη περιλαμβανομένων των εξαρτημάτων smoothie2Go πλένονται με ασφάλεια στο πλυντήριο πιάτων.
- Τα εξάρτηματα μπορούν επίσης να πλυθούν με ζεστό νερό με σαπούνι. Ξεπλύνετε και στεγνώστε καλά.
- Για αποτελεσματικό καθαρισμό των καπακιών και των λεπίδων αφαιρέστε τα λάστιχα (3/12b, 5a/13a).

Μην πετάτε το προϊόν στα οικιακά απορρίμματα μετά το τέλος του κύκλου ζωής του. Μπορείτε να το παραδώσετε στο κέντρο σέρβις της Braun ή στα σημεία συλλογής της χώρας σας.



Τα υλικά και τα αντικείμενα που προορίζονται να έρθουν σε επαφή με τρόφιμα συμμορφώνονται με τις διατάξεις του Ευρωπαϊκού Κανονισμού 1935/2004.



Οδηγός επίλυσης προβλημάτων

Πρόβλημα	Πιθανές αιτίες	Λύση
Το μπλέντερ δεν λειτουργεί	Η κανάτα δεν έχει τοποθετηθεί σωστά.	Ελέγξτε τη θέση της κανάτας. Η λαβή της κανάτας θα πρέπει να βρίσκεται δεξιά ή αριστερά από το μοτέρ.
Υπάρχει διαρροή στην κανάτα	Το λάστιχο είναι χαλαρό ή ακόμη και συστραμμένο.	Ελέγξτε αν το λάστιχο έχει τοποθετηθεί σωστά και με τη σωστή σειρά.
Υγρό εκτοξεύεται από την κανάτα	Η κανάτα είναι υπερβολικά γεμάτη.	Ελέγξτε τη συνιστώμενη μέγιστη ποσότητα.
	Η επιλεγμένη ταχύτητα είναι πολύ υψηλή.	Ελέγξτε τη συνιστώμενη ταχύτητα.

Қазақ

Біздің өнімдер сапа, жұмыс өнімділігі мен сыртқы көрінісі бойынша ең жоғары талаптарға сай болатын етіп жасалады. Біз жаңа Braun құрылғыңыздың пайдасын толық көресіз деп үміттенеміз.

Пюре жабдығы

Осы өнімді пайдаланардан бұрын нұсқауларды мұқият оқып шығыңыз.

Ескертпе

-  Жүздер өте өткір болады! Жарақаттануды болдырмау үшін жүздерді сақтықпен қолданыңыз.
- Өткір кескіш пышақтарды ұстаған, шараны босатқан және тазалаған кезде абай болу қажет.
- Қимылдау, сезіну немесе ойлау қабілеті шектеулі және тәжірибиесі мен хабары жоқ тұлғаларға, құрылғыны қауіпсіз түрде қолдану жайлы нұсқаулықтар берілген жағдайда және төнетін қауіпті түсінген жағдайда ғана қолдануына рұқсат етіледі.
- Балалар құрылғымен ойнамауы тиіс.
- Бұл құрылғыны балалардың қолданбауы тиіс.
- Балалар құрылғы мен оның қуат сымынан алыстатылуы тиіс.
- Егер қуатпен қамту сымы зақымдалған болса, жарақатты болдырмау үшін ол өндіруші, оның қызмет көрсету агенті немесе ұқсас өкілеттігі бар тұлғалар тарапынан ауыстырылуы тиіс.
- Қараусыз қалдырылса және жинау, бөлшектеу, тазалау немесе сақтауға қою алдында ерқашан құрылғыны розеткадан суырыңыз.
- Ас комбайнына немесе блендерге ыстық сұйықтық құйған жағдайда абай болыңыз, себебі бұл құрылғыдан сыртқа шығуы мүмкін.
- Бұл құрылғы үй шарусында қолдануға ғана арналған және тағамдарды үй шаруасына қажетті мөлшерде ғана қолдану қажет.
- Ешбір бөлшекті қысқа толқынды пеште пайдаланбаңыз.
- Абай болыңыз: Пайдалана бастардан бұрын құманның тұтыс қақпағы жабылғанына көз жеткізіңіз.
- Қақпағы ашық тұрғанда құмыраның ішіндегіні ұстамаңыз – пышақтан жарақат алу қатері бар.
- Аспап тек құмыра қуат тұғырына дұрыс орнатылған кезде ғана жұмыс істейді.
- Құрылғыны ағытпаға қоспа бұрын, ағытпаның қуат күші құрылғыда көрсетілген қуат күшіне сай екеніне көз жеткізіңіз.

- Құмыраның ішінде бірнәрсе (мысалы, қатты немесе сұйық құрамдастар) болса пайдалануға болмайды.
- Құрылғы тазалаған кезде тиісті бөлімдегі нұсқауларға сүйену керек.

Сипаттамасы

- 1 Өлшер тостақ
- 2 Қақпақ
- 3 Қақпақтың тығыздауышы
- 4 Құман
- 5 Пышақтар жинағы (құман)
- 5a Пышақтың тығыздауышы
- 5b Пышақтар тобы (қара)
- 5c Бекіткіш шығыр
- 6 Қозғалтқыш бөлік
- 7 Қосу/Өшіру түймесі
- 8 Pulse түймесі
- 9 Жылдамдық таңдау түймелері
- 10 Мұз жару түймесі
- 11 Қуат сымын сақтау ұясы
- 12 Smoothie2Go қондырмасы
- 12a Шүмегі бар қақпақ
- 12b Қақпақтың тығыздауышы
- 12c Стақан
- 13 Пышақтар жинағы (Smoothie2Go қондырмасы)
- 13a Пышақтың тығыздауышы
- 13b Пышақтар тобы (сұр)

Қолданар алдында

Блендерді алғаш рет пайдаланардан бұрын барлық бөлшектерін тазалаңыз («Күтіп ұстау және тазалау» бөлімін қараңыз). Сымның қажетті мөлшерін қозғалтқыш бөліктің астындағы сым сақтайтын ұядан (11) тартып шығарыңыз.

(А) Құман

Құрастыру

- Пышақ тығыздауышын (5a) пышақтар тобының (5b) ернеуіне орналастырыңыз.
- Пышақтар тобын бекіткіш шығырдың (5c) ішіне абайлап салыңыз.
- Пышақтар жинағын (5) құманға (4) сағат тілінің бағытымен тірелгенше бұраңыз.

Құманның көмегімен араластыру

- Аспаптың тоғы өшірулі екеніне көз жеткізіңіз.
- Бекіткіш шығырдағы (5с) сызықты алдыңызға қойыңыз да, құман орнына мықтап бекігенше үстінен төмен басыңыз. Құманның тұтқасы қозғалтқыш бөліктің оң немесе сол жағында болуға тиіс. Дұрыс орналастырылса, құман қозғалтқыш бөліктің үстіне толық орнайды.
- Әуелі сұйық өнімдерді, содан кейін қатты өнімдерді салыңыз. Бұл барлық өнімдердің біркелкі араласуын және қозғалтқышқа қажетсіз күш түспейін қамтамасыз етеді. Тұтақ қақпақты (1, 2, 3) үстінен мықтап орнатыңыз.
- Қуат сымын розеткаға сұғыңыз.
- On/Off (қосу-өшіру) түймесін (7) басу арқылы құрылғыны тоққа жалғаңыз.
- Индикатор шамдар (8, 9, 10) жыпылықтайды. Жұмысын бастау үшін алдын ала бағдарламаланған жылдамдықты таңдаңыз («Пайдалану нұсқаулары» бөлімін қараңыз).
- Қосымша өнімдерді салған кезде блендерді әрдайым тоқтатыңыз. Түгел қақпақты, соның ішінде өлшер тостақты ауыстыруды ұмытпаңыз.
- Жұмыс барысында өлшер тостақтағы тамшы тесігі арқылы сұйық өнімдерді қосуға болады.
- Аяқтағаннан кейін алдын ала таңдалған жылдамдық түймесін басыңыз.
- Құрылғыны өшіру үшін On/Off (қосу/өшіру) түймесін басыңыз да, құманды алмас бұрын блендерді тоқтан ажыратыңыз.

Рецепт мысалдары: Ваниль мен бал қосылған қараөрік

(құймақ салмасы немесе тосап ретінде):

Құмыраға 300 сүйексіз қара өрік пен 200 г бал салыңыз

5-ші жылдамдықпен 5 секунд бойы езіңіз

500 мл су құйыңыз (ванилин қосылған)

Тұтастай алғанда 8 секунд араластырыңыз

(B) Smoothie2Go қондырмасы

ЕСІҢІЗДЕ БОЛСЫН: Smoothie2Go

қондырмасын тек оның арнайы пышақтарымен (13b) және сусындар мен смузилер дайындау үшін ғана пайдалану керек.

Құрастыру

- Пышақ тығыздауышын пышақтар тобының (13b) ернеуінің ішіне орналастырыңыз.
- Жалғастырғыштағы пышақтар тобының астынан ұстаңыз да, оны тостаққа үстіңгі жағын төмен қаратып салыңыз.
- Пышақтар жинағын (5с) құманға (12с) сағат тілінің бағытымен тірелгенше бұраңыз.

Smoothie2Go қондырмасының көмегімен араластыру

- Аспаптың тоғы өшірулі екеніне көз жеткізіңіз.
- Тостаққа (12с) азық-түлікті салыңыз. Азық-түлікті құманға салғандағыдан кері ретпен – әуелі қаттысын, содан кейін сұйығын қосу керек.
- Пышақтар мен тығыздағышты тостаққа абайлап салыңыз.
- Бекіткіш шығырды сағат тілінің бағытымен тірелгенше бұраңыз.
- Тостақты үстіңгі жағын төмен қаратып салыңыз да, бекіткіш шығырдағы (5с) сызықты алдыңызға қойып, тостақ орнына мықтап бекігенше үстінен төмен басыңыз.
- Қуат сымын розеткаға сұғыңыз.
- On/Off (қосу-өшіру) түймесін (7) басу арқылы құрылғыны тоққа жалғаңыз.
- Индикатор шамдар (8, 9, 10) жыпылықтайды. Жұмысын бастау үшін алдын ала бағдарламаланған жылдамдықты таңдаңыз («Пайдалану нұсқаулары» бөлімін қараңыз).
- Аяқтағаннан кейін алдын ала таңдалған жылдамдық түймесін басыңыз.
- Құрылғыны өшіру үшін On/Off (қосу/өшіру) түймесін басыңыз да, Smoothie2Go қондырмасын алмас бұрын блендерді тоқтан ажыратыңыз.
- Араластырып болғаннан кейін тостақты тұғырдан алу үшін тік ұстап жоғары тартыңыз.
- Тостақты тігінен бұраңыз да, пышақтар жинағын сағат тілінің бағытына қарсы бұрап алып шығыңыз.
- Пышақтар жинағын бекіткіш шығырдан алу үшін шығыр шыққанша ішінен екі бармағыңызбен басыңыз.
- Тостаққа қақпағын орнату үшін тығыздауыштың (12b) қақпақтың (12a) ернеуінің ішінде екеніне көз жеткізіп, сағат тілінің бағытымен бұраңыз. Шүмекті мұқият жабыңыз.

ЕСІҢІЗДЕ БОЛСЫН: Smoothie2Go

қондырмасын сұйық тағамдарды, газдалған сусындарды немесе тағамдық үстемелерді араластыру үшін пайдалануға болмайды.

Ұнтақ пен сұйықтықтан ғана тұратын протеин коктейльдерді дайындаған кезде құмыраны пайдаланыңыз.

Пайдалану нұсқаулары

ЕСІҢІЗДЕ БОЛСЫН: Блендер тек қалаған жылдамдықты немесе режимді таңдамас бұрын On/Off (қосу/өшіру) түймесі басылса ғана жұмыс істейді. 2 минут жұмыс істегеннен кейін құрылғы араластыруды автоматты түрде тоқтатады. Индикатор шамдар (8,9,10) жыпылықтайды. Жұмысты қайта бастау үшін жылдамдық түймесін қайтадан басыңыз.

Жылдамдықты таңдау

- Араластыруды жылдамдық түймелерінің (9) бірін басу арқылы бастаңыз.
- Таңдалған функцияның индикатор шамы жанады да, басқа шамдардың барлығы сөнеді.
- Жоғарырақ немесе төменірек жылдамдық түймесін басу арқылы жұмыс жылдамдығын өзгертңіз.
- Араластыруды тоқтату үшін таңдалған жылдамдық түймесін қайтадан басыңыз.
- Аяқтағаннан кейін құрылғыны өшіру үшін On/Off (қосу/өшіру) түймесін (7) басыңыз. Блендердің сымын розеткадан суырыңыз.

Қағыс режимі

Қағыс режимін тағамның ірі кесектерін бөлу үшін немесе тураған кезде тағамның біркелкілігін бақылау үшін пайдалануға болады. Оны кез келген жылдамдықта іске қосуға болады.

- Қағыс түймесін (8) басыңыз.
- Индикатор шам жанады да, барлық жылдамдықтардың қағыс режимінде екенін көрсетіп, әр жылдамдық бағдарламасының индикатор шамдары жыпылықтайды.
- Қағыспен араластыруды жылдамдық түймелерінің (9) бірін басу арқылы бастаңыз. Таңдалған жылдамдық түймесін қағыс режимін қанша уақыт қолдану керек болса, сонша уақыт ұстаңыз. Әр қағыстың ұзақтығын өзіңіз айқындайсыз.
- Қағыс режимін аяқтау үшін қағыс түймесін қайтадан басыңыз.
- Аяқтағаннан кейін құрылғыны өшіру үшін On/Off (қосу/өшіру) түймесін (7) басыңыз. Блендердің сымын розеткадан суырыңыз.

ЕСІҢІЗДЕ БОЛСЫН: Қағыс режимі мұз жару функциясымен бірге жұмыс істемейді.

Мұз жару режимі

Бұл режим таңдалғанда, блендер алдын ала орнатылған жылдамдықпен автоматты түрде үзік-үзік жұмыс істейді.

- Мұзды жара бастау үшін мұз жару түймесін (10) басыңыз.
- Индикатор шам жанады.
- Блендер алдын ала бағдарламаланған уақыт бойы жұмыс істейді де, аяқтағанда автоматты түрде тоқтайды.
- Бағдарламаны ертерек тоқтату үшін мұз жару түймесін қайтадан басыңыз.
- Аяқтағаннан кейін құрылғыны өшіру үшін On/Off (қосу/өшіру) түймесін (7) басыңыз. Блендердің сымын розеткадан суырыңыз.

ҚҰМАНҒА АРНАЛҒАН РЕЦЕПТ

Тропик смузи

210 г ананас
140 г сүйегі алынған өрік немесе нектарин
260 г манго
250 мл апельсин шырыны
Таңсық дәм үшін 1 маракуйя немесе 1-2 ас қасық бал қосыңыз
Азық-түлікті тізімдегі ретімен блендерге салыңыз да, қақпағын мықтап жабыңыз. 45-65 секунд бойы 5-ші жылдамдықпен (ең үлкен жылдамдық) араластырыңыз.

SMOOTHIE2GO ҚОНДЫРМАСЫНА АРНАЛҒАН РЕЦЕПТ

Қуат беретін смузи

50 г қызыл жүзім
60 г сүйегі алынған алмұрт
60 г банан
15 г грек жаңғағы
15 г жуылған ашсөп
120 мл су

Азық-түлікті тізімдегі ретімен блендерге салыңыз да, қақпағын мықтап жабыңыз. 40-50 секунд бойы 5-ші жылдамдықпен (ең үлкен жылдамдық) араластырыңыз.

Нәтижесі тамаша болу үшін

- Қатты азық-түлікті араластырған кезде, шағын кесектерге бөліңіз.
- Қатты азық-түлікті әрқашан алдымен аздаған сұйықтықпен араластырып алыңыз. Содан кейін сұйықтықты біртіндеп қосып отырыңыз.
- Қатты азық-түліктен езбе жасаған кезде, үлкен мөлшерін бірден қосқаннан гөрі құманға (4) кішірек бөліктерін салып отырыңыз.
- Егер араластыру барысында тоқтап қалса немесе азық-түлік құманның қабырғасына жабысып қалса, жақсылап араластыру үшін сұйықтық жетіспеуі мүмкін.
- Пышақтың жүзі мұқалмас үшін, қатты немесе тұтқыр азық-түлікті араластырған кезде қағыс режимін пайдаланыңыз.
- Шағын мөлшердегі тағам үшін төмен жылдамдықты қолданыңыз.
- Майонез дайындаған кезде майды өлшер тостақтың тамшы саңылауы арқылы құюға болады.
- Құманның ішінде тағамды немесе сұйық заттарды сақтауға болмайды.
- Жұмыс істеп тұрғанда және кез келген басқа уақытта блендерді соғып немесе құлапы алмаңыз.

- Блендер жұмыс істеп тұрғанда қақпақтың үстінен қолыңызбен ұстап тұрғаныңыз жөн.
- Сүт қосылған сусындарды дайындаған кезде құманға 900 мл-ден асырып сүт құюға болмайды.

Ыстық азық-түлікті араластыру

Аса ыстық азық-түлікті араластырса, қақпақтан немесе өлшер тостақтан ыстық сұйықтық немесе бу шашырап, адамның елеулі жарақат алуына себеп болуы мүмкін.

- Ыстық немесе сұйық тағамдарды дайындаған кезде, құманның толық қақпағын (соның ішінде тығыздауышы мен өлшер тостағын) жабу қажет.
- Ыстық тағам үшін құманды 700 мл-ден артық толтыруға болмайды.
- Егер тағам көп мөлшерде дайындалатын болса, азық-түлікті бөлме температурасына дейін суытып, құманды 1300 мл-ден артық толтырмау керек.

(C) Күтіп ұстау және тазалау

Қозғалтқыш бөлік

- Тазалар алдында қуат көзінен ағытыңыз.
- Қозғалтқыш бөлікті суға немесе өзге сұйықтыққа матырмаңыз. Қозғалтқыш бөлікті, басқару тақтасы мен қуат сымын тек дымқыл немесе құрғақ шүберекпен сүртіңіз.
- Түрпілі тазартқыштарды немесе қырғыш жөкелерді қолдануға болмайды.

Құман және Smoothie2Go қондырмалары

Бекіткіш шығырды бұрап алардан бұрын құманның бос екеніне көз жеткізіңіз. Жүзін абайлап ұстаңыз.

- Барлық алмалы бөлшектерін, соның ішінде smoothie2Go қондырмаларын ыдыс жуғыш машинада жууға болады.
- Бөлшектерін сондай-ақ ыстық сабын суға жууға болады. Шайыңыз да, жақсылап құрғатыңыз.
- Қақпақтары мен пышақтарын жақсылап тазалау үшін тығыздауыштарды (3/12b, 5a/13a) алып шығыңыз.

Өнім қолданыстан шыққанда басқа үй қоқысымен бірге тастамаңыз. Еліңіздегі Braun қызмет көрсету орталығына немесе тиісті жинау орталықтарына өткізуіңізге болады.



Шығарылған жылы

Шығарылған жылын белгілеу үшін бұйым тақташасындағы 5-сандық шығарушы кодын қараңыз. Шығарушы кодының бірінші саны шығарған жылдың соңғы санын білдіреді. Келесі 2 сандар шығарылған жылдың күнтізбелік апта санын білдіреді. Ал соңғы 2 сандар 1992 жылдан бастап автоматты түрде есептелген басып шығару мерзімін білдіреді.
Мысалы: 30421 – Бұйым 2013 жылының 4 аптасында шығарылған.

EAC

Үлгі	JB 7192
Кернеу	220 – 240 В
Герц	50 – 60 Гц
Ватт	1000 Вт
Сақтау шарттары:	температура: +5°C және +45°C Ылғалдылық: < 80%

Қытайда жасалған үшін
Делонги Браун Хаусхолд ГмБХ
Германия Заңды өндіруші:
Делонги Браун Хаусхолд ГмБХ
Карл-Улрих-Штрассе ң
63263 Ной-Изенбург

Бұйымды іске пайдалану нұсқаулығына сәйкес өз мақсатында пайдалану керек. Бұйымның қызмет мерзімі тұтынушыға сатылған күннен бастап 2 жылды құрайды.

Импортер:

«Делонги» ААҚ, Ресей, 127055,
Москва қаласы, Суцёвская көшесі,
27/3-үй (27-үй, 3-құрылым)
Тел. +7 (495) 781-26-76

Сақталу мерзімі: Шектелмеген

Арылу жағдайлары: Қоршаған ортаны қорғау талаптарына сәйкес

Тасымалдау жағдайлары: Тасымалдау кезінде құлатып алуға немесе шамадан тыс шайқалтуға болмайды.

Сату жағдайлары: Сату жағдайларын өндіруші көрсетпеген, бірақ олар жергілікті, мемлекеттік және халықаралық ережелер мен стандарттарға сай болуға тиіс

Өндіруші зауыт:

De'Longhi Braun Household GmbH,
Carl-Ulrich-Strasse 4,
63263 Neu Isenburg, Germany

Ақаулықтарды анықтау нұсқаулығы

Мәселе	Ықтималды себептері	Шешімі
Блендер жұмыс істемейді	Құман дұрыс бекітілмеген.	Құманның қалай орнатылғанын тексеріңіз. Құманның тұтқасы қозғалтқыш бөліктің оң немесе сол жағында болуға тиіс.
Құманнан су ағады	Тығыздауыш босаған немесе тіпті жыртылған.	Тығыздауыштың жақсылап әрі дұрыс ретпен құрастырылғанын тексеріңіз.
Құманнан сұйықтық шашырайды	Құман шамадан тыс толтырылған.	Ұсынылатын ең үлкен мөлшерін тексеріңіз.
	Таңдалған жылдамдық тым жоғары.	Ұсынылатын жылдамдықты тексеріңіз.

Русский

Руководство по эксплуатации

Наши продукты соответствуют самым высоким стандартам качества, функциональности и дизайна. Мы надеемся, что вам понравится ваш новый прибор Braun.

Перед использованием

Будь ласка, ретельно вивчіть вказівки по використанню, перш ніж користуватися приладом.

Внимание

-  Ножи очень острые! Во избежание травм, пожалуйста, обращайтесь с ножами с особой осторожностью.
- При обращении с острыми режущими ножами, опустошении емкости и во время чистки следует соблюдать осторожность.
- Устройство может использоваться лицами с ограниченными физическими, сенсорными или умственными способностями или лицами, не обладающими достаточным опытом и знаниями, при условии, если использование осуществляется под надзором или они прошли инструктаж по безопасному пользованию устройством и осознают потенциальные опасности.
- Детям запрещено играть с прибором.
- Устройство не предназначено для использования детьми.
- Хранить прибор и его главный соединительный кабель вдали от детей.
- Если соединительный кабель поврежден, то его должен заменить производитель, сервисная служба или специалисты такой же квалификации с целью предотвращения опасности для пользователя.
- Всегда отключайте прибор от сети или выключайте его, если он остаётся без присмотра, а также перед сборкой, разборкой, чисткой или хранением.
- Будьте осторожны при заливке горячей жидкостей в кухонную машину или миксер, так как возможен выход пара.
- Данный прибор предназначен исключительно для бытового использования и рассчитан на переработку объемов продукции в масштабах домашнего хозяйства.
- Детали прибора не предназначены для использования в микроволно-вых печах.
- Осторожно: Перед началом работы убедитесь, что крышка, устанавливаемая на кувшин, полностью собрана.
- Устройство работает только если чаша надлежащим образом установлена на подставку.

- Перед включением убедитесь, что кувшин соответствующим образом собран и установлен и крышка его закрыта.
- Перед подключением, проверьте соответствие напряжения в сети напряжению, указанному на приборе.
- Дайте горячим жидкостям остыть, перед тем как помещать их в чашу.
- Чистка устройства должна производиться с соблюдением инструкций, описанных в соответствующем разделе.

Описание

- 1 Мерный стаканчик
- 2 Крышка
- 3 Уплотнительное кольцо крышки
- 4 Кувшин
- 5 Узел ножа (кувшин)
- 5a Уплотнитель ножа
- 5b Ножевая группа (чёрная)
- 5c Стопорное кольцо
- 6 Корпус двигателя
- 7 Кнопка Вкл/Выкл
- 8 Кнопка пульсации
- 9 Кнопки выбора скоростей
- 10 Кнопка функции колки льда
- 11 Отсек для хранения шнура питания
- 12 Насадка «Smoothie2Go» (для смузи)
- 12a Крышка с носиком
- 12b Уплотнительное кольцо крышки
- 12c Чаша
- 13 Узел ножа (насадка «Smoothie2Go»)
- 13a Уплотнитель ножа
- 13b Ножевая группа (серая)

Перед использованием

Перед первым использованием блендера вымойте все его детали – смотрите раздел «Уход и чистка».

Вставьте на необходимую вам длину шнур питания из отсека для хранения (11) на дне корпуса двигателя.

(A) Кувшин

Сборка

- Убедитесь, что уплотнитель ножа (5a) расположен на внутренней кромке ножевой группы (5b).
- Осторожно поместите ножевую группу в стопорное кольцо (5c).
- Прикрутите узел ножа (5) к кувшину (4), вращая его по часовой стрелке до упора.

Смешивание в кувшине

- Убедитесь, что устройство отключено от питания.
- Установите линию на стопорном кольце (5с) перед собой и нажимайте на кувшин до тех пор, пока он прочно не зафиксируется на месте. Ручка кувшина должна находиться справа или слева от корпуса двигателя. Установленный в правильном положении кувшин будет целиком располагаться на корпусе двигателя.
- Вначале добавляйте жидкие ингредиенты, а затем твердые. Это обеспечит однородность смешивания всех ингредиентов и предотвратит ненужные нагрузки на двигатель. Прочно установите сверху собранную крышку (1,2,3).
- Вставьте шнур питания в розетку.
- Включите устройство путем нажатия кнопки Вкл/Выкл (7).
- Загорятся лампочки индикаторов (8,9,10). Чтобы начать работу, выберите запрограммированную скорость (см. «Инструкции по эксплуатации»).
- Всегда останавливайте блендер при добавлении новых ингредиентов. Убедитесь, что вы полностью сняли крышку, в том числе и мерный стаканчик.
- Во время работы вы можете добавлять жидкость через дренажное отверстие в мерном стаканчике.
- По окончании работы нажмите кнопку выбранной ранее скорости.
- Для выключения устройства нажмите кнопку Вкл/Выкл и перед снятием кувшина отключите блендер от электросети.

Пример рецепта: Чернослив с ванилью и медом (начинка или спред для блинчиков):

Поместите в чашу 300 г чернослива без косточек и 200 г кремowego меда

Обработайте в импульсном режиме на 5 скорости в течение 5 секунд

Добавьте 500 мл воды (приправленной ванилью)

Смешивайте в течение 8 секунд

(В) Насадка «Smoothie2Go» (для смузи)

ПРИМЕЧАНИЕ: Насадка «Smoothie2Go» может использоваться только вместе с предназначенной для нее ножевой группой (13b) и только для приготовления напитков и смузи.

Сборка

- Убедитесь, что уплотнитель ножа расположен на внутренней кромке ножевой группы (13b).

- Удерживая ножевую группу снизу за муфту, установите в чашу в перевернутом виде.
- Прикрутите стопорное кольцо (5с) к чаше (12с) по часовой стрелке до упора.

Работа с насадкой «Smoothie2Go»

- Убедитесь, что устройство отключено от питания.
- Наполните чашу (12с) ингредиентами. Ингредиенты следует добавлять в обратном порядке относительно стандартного кувшина – вначале твердые, затем жидкие.
- Осторожно установите ножевую группу вместе с уплотнителем на чашу.
- Закрутите стопорное кольцо по часовой стрелке до упора.
- Переверните чашу, установите линию на стопорном кольце (13в) перед собой и нажмите на чашу до тех пор, пока она надежно не зафиксируется на месте.
- Вставьте шнур питания в розетку.
- Включите устройство путем нажатия кнопки Вкл/Выкл (7).
- Загорятся лампочки индикаторов (8,9,10). Чтобы начать работу, выберите запрограммированную скорость (см. «Инструкции по эксплуатации»).
- По окончании работы нажмите кнопку выбранной ранее скорости.
- Для выключения устройства нажмите кнопку Вкл/Выкл и перед снятием насадки «Smoothie2Go» отключите блендер от электросети.
- По завершении работы потяните чашу строго вверх, чтобы снять ее с основания.
- Установите чашу в вертикальное положение и удалите узел ножа, повернув его против часовой стрелки.
- Для снятия ножевой группы со стопорного кольца надавите обоими большими пальцами с внутренней стороны кольца так, чтобы ножевая группа выдвинулась наружу.
- Чтобы присоединить крышку к чаше, вначале убедитесь, что уплотнительное кольцо (12b) находится внутри ободка крышки (12а), а затем поверните ее по часовой стрелке. Тщательно закройте носик крышки.

ПРИМЕЧАНИЕ: Насадку «Smoothie2Go» нельзя использовать для смешивания горячих продуктов, газированных жидкостей или пищевых добавок.

При приготовлении протеиновых коктейлей только из порошка и жидкости используйте чашу.

Инструкции по эксплуатации

ПРИМЕЧАНИЕ: Блендер будет работать только если перед тем, как выбрать необходимую скорость или режим, была нажата кнопка Вкл/Выкл. По истечении 2 минут обработки устройство автоматически прекращает смешивание. Загораются световые индикаторы (8,9,10). Чтобы продолжить обработку, повторно нажмите кнопку скорости.

Выбор скорости

- Начните работу, нажав одну из кнопок выбора скорости (9).
- Лампочка индикатора выбранной функции загорится, а все остальные лампочки погаснут.
- Меняйте скорость работы путем нажатия кнопок выбора большей или меньшей скорости.
- Чтобы прекратить смешивание, повторно нажмите кнопку выбранной скорости.
- По окончании работы нажмите кнопку Вкл/Выкл (7) для выключения устройства. Отсоедините блендер от электросети.

Режим пульсации

Режим пульсации может применяться для разбивания крупных кусков пищевых продуктов или же для контроля текстуры продукта при его измельчении. Его можно активировать при любой скорости.

- Нажмите кнопку режима пульсации (8).
- Лампочка индикатора данного режима засветится, а лампочки индикаторов всех программ скорости будут мигать, сигнализируя о том, что все скорости находятся в режиме пульсации.
- Приступите к работе в режиме пульсации, нажав одну из кнопок выбора скоростей (9). Удерживайте кнопку выбранной скорости все то время, пока вам требуется работать в режиме пульсации. Вы сами определяете длительность каждого импульса.
- Для прекращения режима пульсации повторно нажмите кнопку выбора режима пульсации.
- По окончании работы нажмите кнопку Вкл/Выкл (7) для выключения устройства. Отсоедините блендер от электросети.

ПРИМЕЧАНИЕ: Режим пульсации не работает для колки льда.

Режим колки льда

При выборе данного режима блендер будет

автоматически работать с установленными интервалами на заданной скорости.

- Для начала колки льда нажмите кнопку выбора режима колки льда (10).
- Загорится лампочка индикатора.
- Блендер будет работать в течение запрограммированного временного цикла и остановится по его окончании.
- Для преждевременного прекращения программы снова нажмите кнопку выбора режима колки льда.
- По окончании работы нажмите кнопку Вкл/Выкл (7) для выключения устройства. Отсоедините блендер от электросети.

РЕЦЕПТ ДЛЯ ПРИГОТОВЛЕНИЯ В КУВШИНЕ

Смузи «Тропический»

210 г ананаса
140 г абрикосов или нектаринов (без косточек)
260 г манго
250 мл апельсинового сока
Для придания экзотического вкуса добавьте 1 маракуйю или 1-2 ст. ложки меда

Поместите все ингредиенты в блендер в перечисленном порядке и плотно закройте крышкой. Смешивайте в течение 45-65 секунд при скорости 5 (макс. скорости).

РЕЦЕПТ ДЛЯ НАСАДКИ «SMOOTHIE2GO»

Смузи «Энергия»

50 г красного винограда
60 г груш (без семян)
60 г бананов
15 г грецких орехов
15 г промытой зелени
120 мл воды

Поместите все ингредиенты в блендер в перечисленном порядке и плотно закройте крышкой. Смешивайте в течение 40-50 секунд при скорости 5 (макс. скорости).

Для лучших результатов

- Для смешивания твердых ингредиентов нарежьте их мелкими кусками.
- Смешивание твердых ингредиентов всегда начинайте с небольшим количеством жидкости. Затем постепенно добавляйте жидкость.

- Для приготовления пюре из твердых ингредиентов постепенно закладывайте в кувшин (4) небольшие порции продуктов. а не добавляйте большое их количество за один раз.
- Если процесс смешивания внезапно прекращается или ингредиенты прилипают к стенкам кувшина, это может быть вызвано недостаточным количеством жидкости для эффективного смешивания.
- Используйте режим пульсации при смешивании твердых или очень вязких ингредиентов во избежание застопорения ножей.
- Для приготовления небольших количеств продуктов используйте низкие скорости.
- При приготовлении майонеза растительное масло можно добавлять через дренажное отверстие в мерном стаканчике.
- Не храните продукты или жидкости в кувшине.
- Не допускайте падения кувшина или ударов по нему ни при эксплуатации, ни в другое время.
- Рекомендуем при работе с блендером держать одну руку на его крышке.
- При приготовлении напитков на молочной основе не следует наполнять кувшин выше отметки 900 мл.

Смешивание горячих ингредиентов

При смешивании очень горячих ингредиентов горячая жидкость или пар могут под давлением вырваться из-под крышки и привести к серьезным телесным повреждениям.

- Во время смешивания горячих продуктов или жидкостей кувшин должен быть закрыт полностью собранной крышкой (включая уплотнительное кольцо и мерный стаканчик).
- Для приготовления горячих продуктов не заполняйте кувшин выше отметки 700 мл.
- Если необходимо приготовить большее количество, ингредиенты следует охладить до комнатной температуры, но кувшин при этом не наполнять выше отметки 1300 мл.

(C) Уход и чистка

Корпус двигателя

- Перед чисткой отсоедините энергоснабжение.
- Не погружайте корпус двигателя в воду или иную жидкость. Просто протрите корпус двигателя, панель управления и шнур питания влажной или сухой мягкой салфеткой.
- Не применяйте абразивных чистящих средств и скребков.

Кувшин и насадки «Smoothie2Go»

Перед тем как снимать стопорное кольцо убе-

дитесь, что кувшин пуст. Обращайтесь с ножами осторожно.

- Все съемные детали, включая насадки «Smoothie2Go», подходят для мытья в посудомоечной машине.
- Детали также можно мыть горячей мыльной водой. Ополосните их и тщательно просушите.
- Для эффективной очистки крышек и ножей удалите уплотнительные кольца (3/12b, 5a/13a).

Не выбрасывайте прибор вместе с бытовыми отходами по окончании срока его эксплуатации. Сдать прибор на утилизацию можно в Сервисном центре Braun или в соответствующих пунктах сбора, предусмотренных в вашей стране.



Дата изготовления

Чтобы узнать дату выпуска, посмотрите на пятизначный код продукта (возле таблички с обозначением серии). Первая цифра обозначает последнюю цифру года изготовления. Две следующие цифры – это календарная неделя. А последние две указывают издание (автоматически подсчитывается с 1992 года). Пример: 30421 – изделие было выпущено в 2013 году (в 4 неделю).

ЕАС

Модель	JB 7192
Напряжение	220 – 240 В
Частота колебаний	50 – 60 Гц
Мощность	1000 Вт
Условия хранения:	Температуре: +5°C до +45°C влажности: < 80%

Изготовлено в Китае для
De'Longhi Braun Haushold GmbH Германия
De'Longhi Braun Household GmbH
Carl-Ulrich-Straße 4
63263 Neu-Isenburg/Germany

Изделие использовать по назначению в соответствии с руководством по эксплуатации. Срок службы изделия составляет 2 года с даты продажи потребителю.

Импортер и ответственный за претензии потребителей: ООО «Делонги», Россия, 127055, Москва, ул. Суцевская, д. 27, стр. 3. Тел. +7 (495) 781-26-76

Срок хранения: Не ограничен

Условия утилизации: Утилизировать в соответствии с экологическими требованиями

Условия транспортировки: Во время транспортировки, не бросать и не подвергать излишней вибрации.

Условия реализации:

Правила реализации товара не установлены изготовителем, но должны соответствовать региональным, национальным и международным нормам и стандартам.

Производитель:

De'Longhi Braun Household GmbH,
Carl-Ulrich-Strasse 4,
63263 Neu Isenburg, Germany

Руководство по устранению неисправностей

Проблема	Потенциальные причины	Решение
Блендер не работает	Кувшин не фиксируется как следует.	Проверьте положение кувшина. Ручка кувшина должна находиться справа или слева от корпуса двигателя.
Кувшин протекает	Уплотнитель слабо прилегает или изношен.	Проверьте правильность и порядок установки уплотнительного кольца.
Из кувшина выплескивается жидкость	Кувшин переполнен.	Уточните рекомендации по максимально допустимому количеству.
	Выбранная скорость слишком велика.	Уточните рекомендации касательно скоростных режимов.

Українська

Керівництво з експлуатації

Наші виробни розроблені у відповідності до найвищих вимог якості, функціональності та дизайну. Ми сподіваємося, що Вам сподобається робота нового виробу від Braun.

Перед використанням

Будь ласка, ретельно вивчіть вказівки по використанню, перш ніж користуватися приладом.

Увага

-  Ножи очень острые! Во избежание травм, пожалуйста, обращайтесь с ножами с особой осторожностью.
- При обходженні з гострими ріжучими ножами, спорожненні ємності та під час чищення слід дотримуватися обережності.
- Пристрій дозволяється використовувати особам з обмеженими фізичними й сенсорними можливостями чи розумовими здібностями або особам, що не мають достатнього досвіду та знань, якщо вони перебувають під наглядом або отримали інструкції щодо використання приладу й усвідомлюють небезпеку, що може виникнути через неправильну експлуатацію.
- Дітям заборонено бавитись з даним приладом.
- Пристрій заборонено використовувати дітям.
- Не слід допускати дітей до приладу та його мережного шнура.
- Якщо мережний шнур пошкоджений, його слід замінити у виробника, сервісного представника або аналогічної особи, щоб уникнути небезпеки.
- Завжди вимикайте або від'єднайте прилад від мережі перед монтажем, демонтажем, чищенням, зберіганням або якщо залишаєте його без нагляду
- Будьте обережні, якщо заливаєте гарячу рідину в кухонний комбайн чи блендер, оскільки вона може вилитися з приладу внаслідок раптового паротворення.
- Цей пристрій розроблено лише для побутового використання та для обробки.
- Деталі пристрою не призначені для використання у мікрохвильових пічках.
- Обережно: Перед початком роботи переконайтесь, що кришка, яка встановлюється на глечик, повністю зібрана.
- Не опускайте руки в змішувальну чашу, якщо кришку пристрою відкрито. Леза можуть вас травмувати.
- Переконайтесь, що змішувальну чашу правильно закріплено на основному блоці

електропристрою (інакше пристрій не працюватиме).

- Перед включенням в мережу упевніться, що Ваша напруга відповідає напрузі, вказаній на приладі.
- Не використовуйте прилад вхолосту (тобто, без продуктів, рідин усередині).
- Чищення пристрою має виконуватися з дотриманням інструкцій, описаних у відповідному розділі.

Опис

- 1 Вимірна склянка
- 2 Кришка
- 3 Ущільнювальне кільце кришки
- 4 Глечик
- 5 Вузол ножа (глечик)
- 5a Ущільнювач ножа
- 5b Ножова група (чорна)
- 5c Стопорне кільце
- 6 Корпус двигуна
- 7 Кнопка Вмк/Вимк
- 8 Кнопка пульсації
- 9 Кнопки вибору швидкостей
- 10 Кнопка функції розколювання льоду
- 11 Відсік для зберігання шнура живлення
- 12 Насадка «Smoothie2Go» (для коктейлів)
- 12a Кришка з носиком
- 12b Ущільнювальне кільце кришки
- 12c Чаша
- 13 Вузол ножа (насадка «Smoothie2Go»)
- 13a Ущільнювач ножа
- 13b Ножова група (сіра)

Перед використанням

Перед першим використанням блендера вимийте всі його деталі – дивіться розділ «Догляд та чищення». Витягніть до потрібної вам довжини шнур живлення з відсіку для зберігання (11) на дні корпусу двигуна.

(А) Глечик

Збирання

- Переконайтесь, що ущільнювач ножа (5a) розташовано на внутрішній крайці ножової групи (5b).
- Обережно встановіть ножову групу у стопорне кільце (5c).
- Прикрутіть вузол ножа (5) до глечика (4), обертаючи його за годинниковою стрілкою до упору.

Змішування у глечику

- Переконайтесь, що пристрій відключено від живлення.
- Встановіть лінію на стопорнім кільці (5с) перед собою та натискайте на глечик доти, доки він міцно не за фіксується на місці. Ручка глечика має знаходитися праворуч або ліворуч від корпусу двигуна. Правильно встановлений глечик буде повністю розташовуватися на корпусі двигуна.
- Спочатку додавайте рідкі інгредієнти, а потім тверді. Це забезпечить однорідність змішування всіх інгредієнтів та запобігатиме зайвому навантаженню двигуна. Надійно встановіть зверху зібрану кришку (1,2,3).
- Вставте шнур живлення у розетку.
- Ввімкніть пристрій шляхом натискання кнопки Вмк/Вимк (7).
- Засвітяться лампочки індикаторів (8,9,10). Щоб розпочати роботу, оберіть запрограмовану швидкість (див. «Інструкції з експлуатації»).
- Завжди зупиняйте блендер під час додавання нових інгредієнтів. Переконайтесь, що ви повністю зняли кришку, у тому числі вимірну склянку.
- Під час роботи ви можете додавати рідину через дренажний отвір у вимірній склянці.
- По закінченню роботи натисніть кнопку раніше обраної швидкості.
- Для вимкнення пристрою натисніть кнопку Вмк/Вимк і перед зніманням глечика відключіть блендер від електромережі.

Приклад рецепта: Ванільно-медовий чорнослив (начинка для млинців або солодка паста):

Покладіть у змішувальну чашу 300 г чорносливу без кісточок та 200 г меду
Подрібніть при швидкості 5 протягом 5 секунд
Додайте 500 мл води (зі смаком ванілі)
Збивайте впродовж 8 секунд максимально

(В) Насадка «Smoothie2Go» (для коктейлів)

ПРИМІТКА: Насадка «Smoothie2Go» може використовуватися тільки разом з призначеною для неї ножовою групою (13b) та лише для приготування напоїв та коктейлів.

Збирання

- Переконайтесь, що ущільнювач ножа розташовано на внутрішній крайці ножової групи (13b).
- Утримуючи ножову групу знизу за муфту, встановіть її у чашу у перевернутому вигляді.
- Прикрутіть стопорне кільце (5с) до чаші (12с) за годинниковою стрілкою до упору.

Робота з насадкою «Smoothie2Go»

- Переконайтесь, що пристрій відключено від живлення.
- Наповніть чашу (12с) інгредієнтами. Інгредієнти потрібно додавати у зворотному порядку відносно стандартного глечика – спочатку тверді, а потім рідкі.
- Обережно встановіть ножову групу разом з ущільнювачем на чашу.
- Закрутіть стопорне кільце за годинниковою стрілкою до упору.
- Переверніть чашу, встановіть лінію на стопорнім кільці (5с) перед собою та натискайте на чашу, доки вона надійно не за фіксується на місці.
- Вставте шнур живлення у розетку.
- Ввімкніть пристрій шляхом натискання кнопки Вмк/Вимк (7).
- Засвітяться лампочки індикаторів (8,9,10). Щоб розпочати роботу, оберіть запрограмовану швидкість (див. «Інструкції з експлуатації»).
- По закінченню роботи натисніть кнопку раніше обраної швидкості.
- Для вимкнення пристрою натисніть кнопку Вмк/Вимк і перед зніманням насадки «Smoothie2Go» відключіть блендер від електромережі.
- По завершенню роботи потягніть чашу строго догори, щоб зняти її з основи.
- Встановіть чашу у вертикальне положення та видаліть вузол ножа, повернувши його проти годинникової стрілки.
- Щоб зняти ножову групу зі стопорного кільця, натисніть обома великими пальцями з внутрішньої сторони кільця так, щоб ножова група висунулася назовні.
- Для приєднання кришки до чаші спочатку переконайтеся, що ущільнювальне кільце (12b) знаходиться всередині обідка кришки (12a), а тоді поверніть її за годинниковою стрілкою. Щільно закрийте носик кришки.

ПРИМІТКА: Насадку «Smoothie2Go» не можна використовувати для змішування гарячих продуктів, газованих рідин або харчових добавок. Для приготування протеїнових коктейлів з використанням порошку і рідини, користуйтеся глечиком.

Інструкції з експлуатації

ПРИМІТКА: Блендер працюватиме тільки якщо перед тим, як обрати необхідну швидкість або режим, було натиснуто кнопку Вмк/Вимк. Через 2 хвилини прилад припиняє змішування автоматично. Засвітяться лампочки індикаторів (8,9,10). Для повторного запуску натисніть кнопку швидкості знову.

Вибір швидкості

- Почніть роботу, натиснувши одну з кнопок вибору швидкості (9).
- Лампочка індикатора обраної функції засвітиться, а всі інші лампочки згаснуть.
- Змінійте швидкість роботи шляхом натискання кнопки вибору більшої або меншої швидкості.
- Щоб припинити змішування, удруге натисніть кнопку обраної швидкості.
- Після закінчення роботи натисніть кнопку Вмк/Вимк (7) для вимкнення пристрою. Від'єднайте блендер від електромережі.

Режим пульсації

Режим пульсації може використовуватися для розбивання великих шматків харчових продуктів або для контролю текстури продукту під час його подрібнення. Його можна активувати при будь-якій швидкості.

- Натисніть кнопку пульсації (8).
- Лампочка індикатора даного режиму засвітиться, а лампочки індикаторів усіх інших програм швидкості блиматимуть, сигналізуючи про те, що всі швидкості перебувають у режимі пульсації.
- Розпочніть роботу у режимі пульсації, натиснувши одну з кнопок вибору швидкості (9). Утримуйте кнопку обраної швидкості увесь час, доки вам потрібно працювати у режимі пульсації. Ви самі визначаєте тривалість кожного імпульсу.
- Для припинення режиму пульсації удруге натисніть кнопку вибору режиму пульсації.
- Після закінчення роботи натисніть кнопку Вмк/Вимк (7) для вимкнення пристрою. Від'єднайте блендер від електромережі.

ПРИМІТКА: Режим пульсації не працює для розколювання льоду.

Режим розколювання льоду

При виборі цього режиму блендер автоматично працюватиме з встановленими інтервалами на заданій швидкості.

- Для початку розколювання льоду натисніть кнопку вибору режиму розколювання льоду (10).
- Засвітиться лампочка індикатора.
- Блендер працюватиме протягом запрограмованого часового циклу і зупиниться після його закінчення.
- Для передчасного припинення програми знову натисніть кнопку вибору режиму розколювання льоду.
- Після закінчення роботи натисніть кнопку Вмк/Вимк (7) для вимкнення пристрою. Від'єднайте блендер від електромережі.

РЕЦЕПТ ДЛЯ ПРИГОТУВАННЯ У ГЛЕЧИКУ

Коктейль «Тропічний»

210 г ананаса
140 г абрикосів або нектаринів (без кісточок)
260 г манго
250 мл апельсинового соку
Для надання екзотичного смаку додайте 1 маракуйю або 1-2 ст. ложки меду

Складіть всі інгредієнти в блендер у переліченому порядку та щільно закрийте кришкою. Змішуйте протягом 45-65 секунд на швидкості 5 (макс. швидкості).

РЕЦЕПТ ДЛЯ НАСАДКИ «SMOOTHIE2GO»

Коктейль «Енергія»

50 г червоного винограду
60 г груш без насіння
60 г бананів
15 г волоських горіхів
15 г промитої зелені
120 мл води

Складіть всі інгредієнти в блендер у переліченому порядку та щільно закрийте кришкою. Змішуйте протягом 40-50 секунд на швидкості 5 (макс. швидкості).

Для найкращих результатів

- Для змішування твердих інгредієнтів нарізайте їх дрібними шматочками.
- Змішування твердих інгредієнтів завжди починайте з невеликою кількістю рідини. Потім поступово додавайте більше рідини.
- Під час приготування пюре з твердих інгредієнтів не кладіть у змішувальний глечик (4) одразу велику їх кількість, а поступово додавайте невеликими порціями.
- Якщо процес змішування раптом припинився або інгредієнти пристають до стінок глечика, це може бути викликано недостатньою кількістю рідини для ефективного змішування.
- Використовуйте імпульсний режим під час змішування твердих або дуже в'язких інгредієнтів, щоб уникнути гальмування ножа.
- Для приготування невеликої кількості їжі використовуйте низький рівень швидкості.
- Під час приготування майонезу олію можна додавати через дренажний отвір у вимірній склянці.

- Не зберігайте у глечику продукти або рідини.
- Не допускайте падіння глечика або ударів по ньому ні під час експлуатації, ні за інших обставин.
- Рекомендуємо під час роботи з блендером тримати одну руку на його кришці.
- При приготуванні напоїв на молочній основі не слід наповнювати глечик вище відмітки 900 мл.

Змішування гарячих інгредієнтів

При змішуванні дуже гарячих інгредієнтів гаряча рідина або пара можуть під тиском вирватися з-під кришки та призвести до серйозних тілесних ушкоджень.

- Під час змішування гарячих продуктів або рідин глечик має бути закритий повністю зібраною кришкою (включаючи ущільнювальне кільце та вимірну склянку).
- Для приготування гарячих продуктів не заповнюйте глечик вище відмітки 700 мл.
- Якщо необхідно приготувати більшу кількість, інгредієнти слід охолодити до кімнатної температури, але глечик при цьому не заповнювати вище відмітки 1300 мл.

(С) Догляд та чищення

Корпус двигуна

- Перед чищенням від'єднайте енергопостачання.
- Не занурюйте корпус двигуна у воду або іншу рідину. Просто протріть корпус двигуна, панель управління та шнур живлення вологою або сухою м'якою серветкою.
- Не застосовуйте абразивних очисних засобів та шкретків.

Глечик та насадки «Smoothie2Go»

Перед відкручуванням стопорного кільця переконайтеся, що змішувальний глечик порожній. Обережно поводьтеся з ножом.

- Всі знімні деталі, включаючи насадки «Smoothie2Go», придатні до миття у посудомийній машині.
- Деталі також можна мити гарячою мильною водою. Ополосніть їх та ретельно просушіть.
- Для ефективного очищення кришок та ножів видаліть ущільнювальні кільця (3/12b, 5a/13a).

Будь ласка, не утилізуйте пристрій разом із побутовими відходами наприкінці терміну його експлуатації. Здати пристрій на утилізацію можна в Сервісному центрі Braun або у відповідних пунктах збору, передбачених у вашій країні.



Обладнання відповідає вимогам Технічного регламенту обмеження використання деяких небезпечних речовин в електричному та електронному обладнанні.



Гаряча лінія 0 800 503-507 (дзвінки зі стаціонарних телефонів безкоштовні).

Посібник із пошуку та усунення несправностей

Проблема	Можлива причина	Вирішення
Блендер не працює	Глечик не фіксується як треба.	Перевірте положення глечика. Ручка глечика має знаходитися праворуч або ліворуч від корпусу двигуна.
Глечик протікає	Ущільнювач слабо прилягає або зношений.	Перевірте правильність та порядок встановлення ущільнювального кільця.
З глечика вихлюпується рідина	Глечик переповнений.	Уточніть рекомендації з максимально допустимої кількості.
	Обрана швидкість занадто велика.	Уточніть рекомендації щодо вибору швидкісних режимів.

المشكلة	الأسباب المحتملة	الحل
الخلاط لا يعمل.	لم يتم تركيب الإبريق على نحوٍ صحيحٍ.	تحقق من موضع الإبريق. يجب أن يكون مقبض الإبريق على الجانب الأيمن أو الأيسر من هيكل الموتور.
حدوث تسرب في الإبريق	الطوق مرتخي أو مقطوع.	تحقق من تركيب الطوق بصورة صحيحة وبالترتيب الصحيح.
يتسرب السائل من خارج الإبريق	الإبريق معبأ بشكل مفرط.	تحقق من توصيات الكمية القصوى.
	السرعة المُحددة عالية للغاية.	تحقق من توصية السرعة.

خط المكونات الساخنة

- قد يؤدي خلط المكونات الساخنة للغاية إلى خروج السائل أو البخار الساخن من الغطاء أو كوب المعالجة وبالتالي التسبب في حدوث إصابات شخصية جسيمة.
- عند إعداد الأطعمة أو السوائل الساخنة، يجب أن يتم وضع الغطاء بالكامل (بما في ذلك الطوق وكوب المعالجة) على الإبريق.
- لا تملأ الإبريق بمقدار يتجاوز 700 مل فيما يتعلق بالأطعمة الساخنة.
- في حالة تحضير كميات أكبر، يجب أن تبرد المكونات إلى أن تصل إلى درجة حرارة الغرفة ويجب ألا يتم ملاً الإبريق بمقدار يتجاوز 1300 مل.

(C) العناية والتنظيف

هيكل الموتور

- أفضل التيار الكهربائي قبل التنظيف.
- لا تغمر هيكل الموتور في الماء أو أي في أي سائل آخر. امسح هيكل الموتور ولوحة التحكم وسلوك الطاقة بقطعة قماش جافة أو رطبة فقط.
- لا تستخدم منظفات كاشطة أو بطانات لإزالة الأوساخ.

الإبريق وملحقات Smoothie2Go

تأكد من تفريغ الإبريق قبل فك البراغي من حلقة القفل. تعامل مع الشفرة بحرص.

- يُمكن غسل كافة القطع القابلة للفصل بما في ذلك ملحقات Smoothie2Go بمنتهى الأمان.
- يُمكن أيضاً غسل المنهجي بالماء الساخن والصابون. قم بالغسل والتجفيف بدقة فائقة.
- لتنظيف الأغشية والشفرات بشكل فعال، أزل الأطواق (3/12b, 5a/13a).

- سيدور الخلاط حسب الوقت المبرمج مسبقاً وسيتوقف تلقائياً عند الانتهاء.
- إيقاف البرنامج في وقت سابق، اضغط على زر تكبير الثلج مرة أخرى.
- عند الانتهاء، اضغط على الزر On/Off (التشغيل/إيقاف التشغيل) (7) لإيقاف تشغيل الجهاز. ااصل الخلاط.

وصفة التحضير في الإبريق

عصير السمودي الاستوائي

- 210 غرام من الأناناس
- 140 غرام من المشمش أو الدراق المقطع
- 260 غرام من المانجو
- 250 مل من عصير البرتقال
- للتمتع بمذاق غريب، أضف
- ثمرة من فاكهة العاطفة أو 1-2 ملعقة كبيرة من العسل أيضاً

ضع كل المكونات في الخلاط بالترتيب المذكور وأحكم ربط الغطاء. قم بالخلط لمدة تتراوح من 45 إلى 65 ثانية على السرعة 5 (أقصى سرعة).

عصير الطاقة سمودي

- 50 غرام من العنب الأحمر
- 60 غرام من الكمثرى المقطعة
- 60 غرام من الموز
- 15 غرام من الجوز
- 15 غرام من النعناع الأخضر المشطوف
- 120 مل من الماء

ضع كل المكونات في الخلاط بالترتيب المذكور وأحكم ربط الغطاء. قم بالخلط لمدة تتراوح من 40 إلى 50 ثانية على السرعة 5 (أقصى سرعة).

للحصول على أفضل النتائج

- عند خلط المكونات الصلبة، قطعها إلى أجزاء صغيرة.
- يجب دائماً البدء بخلط المكونات الصلبة مع كميات صغيرة من السوائل. أضف بعد ذلك مزيداً من السوائل بصورة تدريجية.
- عند عمل البيوريه باستخدام مكونات صلبة، ضع كميات صغيرة في الإبريق (4) بالتدريج بدلاً من إضافة كميات كبيرة مرة واحدة.
- إذا توقف إجراء الخلط أثناء الخلط أو تعلقت المكونات في جانب الإبريق، فقد لا يكون هناك مزيد من السوائل للخلط بفعالية.
- استخدم وضع النبضات عند خلط المكونات الصلبة أو عالية اللزوجة لتجنب بلادة الشفرة.
- لإعداد كميات صغيرة من الطعام، استخدم مستوى سرعة منخفض.
- عند تحضير المايونيز، يمكن إضافة الزيت من خلال فتحة التنقيط الموجودة في كوب المعالجة.
- لا تقم بتخزين الطعام أو السوائل في الإبريق.
- تجنب هز أو إسقاط الخلاط عندما يكون قيد التشغيل أو في أي وقت.
- نوصيك بوضع يدك فوق الغطاء عند تشغيل الخلاط.
- لا تقم بملأ الإبريق بمقدار يتجاوز 900 مل عند تحضير المشروبات المحتوية على الحليب.

- قم بتوصيل سلك الطاقة.
- قم بتشغيل الجهاز عن طريق الضغط على زر On/Off (التشغيل/إيقاف التشغيل) (7).
- ستومض أضواء المؤشر (8, 9, 10). لبدء عملية، حدد سرعة مبرمجة مسبقاً (راجع إرشادات التشغيل).
- أوقف الخلاط دوماً عند إضافة المزيد من المكونات. تأكد من استبدال الغطاء بالكامل بما في ذلك غطاء المعايير.
- أثناء التشغيل، يُمكنك إضافة سوائل من خلال فتحة التنقيط في غطاء المعايير.
- عند الانتهاء، اضغط على زر السرعة مسبقاً التحديد.
- لإيقاف تشغيل الجهاز، اضغط على زر On/Off (التشغيل/إيقاف التشغيل) وقم بفصل الخلاط قبل إزالة الإبريق.

إرشادات التشغيل

ملاحظة:

سيعمل الخلاط فقط عندما يتم الضغط على زر On/Off (التشغيل/إيقاف التشغيل) قبل تحديد السرعة أو الوضع المرغوب.

تحديد السرعة

- ابدأ الخلط عن طريق الضغط على أحد أزرار السرعة (9).
- سيتوهج ضوء مؤشر الوظيفة المحددة وستنطفئ الأضواء الأخرى.
- قم بتغيير سرعة التشغيل من خلال الضغط على زر سرعة أعلى أو أقل.
- لإيقاف الخلط، اضغط على زر السرعة المحددة مرة أخرى.
- عند الانتهاء، اضغط على زر On/Off (التشغيل/إيقاف التشغيل) (7) لإيقاف تشغيل الجهاز. افصل الخلاط.

وضع النبضات

يُمكن استخدام وضع النبضات لتكسير كميات أكبر من الطعام أو للتحكم في تركيبة الطعام أثناء الفرم. يُمكن تنشيطه بأي سرعة.

- اضغط على زر النبضات (8).
- سيتوهج ضوء المؤشر وستومض أضواء مؤشر كل برنامج سرعة للدلالة على أن جميع السرعات في وضع النبضات.
- ابدأ النبض عن طريق الضغط على أحد أزرار السرعة (9). اضغط باستمرار على زر السرعة المحددة طالما يتعين تشغيل وضع النبضات. تُحدد مدة كل نبضة.
- لإنهاء وضع النبضات، اضغط على زر النبضات مرة أخرى.
- عند الانتهاء، اضغط على زر On/Off (التشغيل/إيقاف التشغيل) (7) لإيقاف تشغيل الجهاز. افصل الخلاط.

ملاحظة: لن يعمل وضع النبضات مع ميزة تكسير الثلج. عند إعداد مشروبات البروتين باستخدام المسحوق والسوائل فقط، استخدم الدورق.

وضع تكسير الثلج

عند تحديده، سيعمل الخلاط تلقائياً على فترات متعاقبة بسرعة محددة مسبقاً. يتوقف الجهاز تلقائياً عن الخلط بعد 5 دقائق من وقت المعالجة. ستومض أضواء المؤشر (8, 9, 10). اضغط على زر السرعة مرة أخرى لإعادة التشغيل.

- اضغط على زر تكسير الثلج (10) لبدء التكسير.
- سيتوهج ضوء المؤشر.

مثال لوصفة: قراصيا بالفانيليا والعسل
(مثل فطائر محلاة مضغوطة أو مفرودة):
املأ الوعاء بـ 300 جرام من القراصيا منزوعة البذر و200 جرام من العسل اخفقمهم معاً عند السرعة 5 لمدة 5 ثوانٍ أضف 500 مللي ماء (بنكهة الفانيليا) يتم الخلط لمدة 8 في المُجمَل

(B) ملحوظة Smoothie2Go

ملاحظة: يجب تشغيل Smoothie2Go فقط باستخدام مجموعة الشفرة الخاصة به (13b) وإعداد المشروبات وعصائر السمودي.

التجميع

- تأكد من أن طوق الشفرة متمركز في الطرف الداخلي لمجموعة الشفرة (13b).
- أمسك مجموعة الشفرة في القارئة من أسفل وضعها رأساً على عقب في الكوب.
- اربط حلقة القفل (5c) بالكوب (12c) في اتجاه حركة عقارب الساعة بحيث لا تتحرك.

الخلط باستخدام ملحوظة Smoothie2Go

- تأكد من إغلاق الجهاز.
- املأ الكوب (12c) بالمكونات. يتعين إضافة المكونات بترتيب عكسي في الإبريق المنظم - المواد الصلبة أولاً ثم السوائل.
- ضع بكل عناية مجموعة الشفرة بما في ذلك الطوق في الكوب.
- اربط حلقة القفل في اتجاه حركة عقارب الساعة بحيث لا تتحرك.
- أدر الكوب رأساً على عقب وضع الخط في حلقة القفل (5c) أمامك واضغط على الكوب لأسفل حتى يتم تأمينه بكل إحكام في مكانه.
- قم بتوصيل سلك الطاقة.
- قم بتشغيل الجهاز عن طريق الضغط على زر On/Off (التشغيل/إيقاف التشغيل) (7).
- ستومض أضواء المؤشر (8, 9, 10). لبدء عملية، حدد سرعة مبرمجة مسبقاً (راجع إرشادات التشغيل).
- عند الانتهاء، اضغط على زر السرعة مسبقاً التحديد.
- لإيقاف تشغيل الجهاز، اضغط على زر On/Off (التشغيل/إيقاف التشغيل) وقم بفصل الخلاط قبل إزالة ملحوظة Smoothie2Go.
- عند الانتهاء من الخلط، اسحب الكوب مباشرةً إلى أعلى لإزالة القاعدة.
- أدر الكوب بحيث يصبح مستقيماً وأزل تجميعه الشفرة عن طريق تحريكها في عكس اتجاه عقارب الساعة.
- لإزالة مجموعة الشفرة من حلقة القفل، اسحب بإصبعيك من الداخل

تم تصميم منتجنا لتلبي أعلى معايير الجودة والقابلية لأداء الوظائف والتصميم. ونأمل في أن تستمتع بجهاز Braun الجديد الخاص بك لأقصى درجة.

الوصف

- 1 غطاء المعايير
- 2 الغطاء
- 3 طوق الغطاء
- 4 الإبريق
- 5 تجميعية الشفرة (الوعاء)
- 5a طوق الشفرة
- 5b مجموعة الشفرة (سوداء)
- 5c حلقة القفل
- 6 هيكل الموتور
- 7 الزر On/Off (التشغيل/إيقاف التشغيل)
- 8 زر النبضات
- 9 أزرار تحديد السرعة
- 10 زر تكبير الثلج
- 11 حبيرة تخزين السلك
- 12 ملحق Smoothie2Go
- 12a غطاء مزود بجزاز للشرب
- 12b طوق الغطاء
- 12c كوب
- 13 تجميعية الشفرة (ملحق Smoothie2Go)
- 13a طوق الشفرة
- 13b مجموعة الشفرة (رمادية)

قبل الاستخدام

يُرجى قراءة التعليمات كاملة بعناية قبل استخدام ال

تنبيه



- الشفرات حادة للغاية. لتجنب الإصابات، يُرجى التعامل مع الشفرات بحرص شديد.
- يجب توخي الحذر عند التعامل مع شفرات القطع الحادة، وتفريغ الوعاء أثناء التنظيف.
- يمكن استخدام هذا الجهاز بواسطة الأشخاص ذوي الإعاقات الجسدية، أو القدرات النفسية أو العقلية المحدودة، أو ممن لديهم تجربة قليلة ومعرفة محدودة، وذلك إذا تم إرشادهم أو تدريبهم على استخدام الجهاز بطريقة آمنة، وإذا كانوا على دراية بالمخاطر التي ينطوي عليها استخدام الجهاز.
- يجب ألا يعيب الأطفال بالجهاز.
- يجب ألا يستخدم الأطفال هذا الجهاز.
- يجب إبقاء الأطفال بعيداً عن الجهاز وعن كابل التيار الكهربائي الرئيسي الخاص به.
- إذا كان كابل التيار الكهربائي تالفاً، فإنه يجب استبداله بواسطة جهة الصُّنع، أو وكيل الخدمة التابع له، أو بواسطة شخص يتمتع بخبرات فنية مماثلة، وذلك بغرض تفادي أية مخاطر.
- قم دائماً بفصل التيار الكهربائي عن الجهاز أو إغلاقه، عندما تتركه بعد العمل عليه، وكذلك قبل التركيب أو التفكيك أو التنظيف أو التخزين.
- يجب التزام الحذر عند صب سائل ساخن في جهاز تحضير الطعام أو الخلاط، حيث أنه قد يندفع لخارج الجهاز نتيجة انبعاث البخار بشكل مفاجئ.
- تم تصميم هذا الجهاز للاستخدام المنزلي فقط ولأغراض معالجة الكميات المنزلية الطبيعية.
- لا تستخدم أي جزء من هذا الجهاز داخل الميكروويف.
- تنبيه: تأكد من وضع الغطاء بالكامل على الإبريق قبل البدء في العملية.
- لا تضع يديك في الخلاط والغطاء مفتوح - انتبه لخطر السكين.
- يعمل الخلاط فقط إذا تم تركيب الإبريق على القاعدة بصورة صحيحة.
- قبل تشغيل الجهاز، تأكد أن الإبريق موضوع بالشكل المناسب على القاعدة الكهربائية مع الغطاء.
- لا تستخدم الجهاز والإبريق فارغ (من المكونات الصلبة أو السائلة مثلاً).
- يجب اتباع التعليمات الواردة في القسم المختص عند تنظيف الجهاز.

قبل الاستخدام

تنظيف جميع الأجزاء قبل استخدام الخلاط لأول مرة - راجع (العناية والتنظيف).

قم بفك جزء من السلك اللازم من حبيرة التخزين (11) في الجزء السفلي من هيكل الموتور.

(A) الإبريق

التجميع

- تأكد من أن طوق الشفرة (5a) متمركز في الطرف الداخلي لمجموعة الشفرة (5b).
- ضع بعناية بالغة مجموعة الشفرة في حلقة القفل (5c).
- اربط تجميعية الشفرة (5) بالإبريق (4) في اتجاه حركة عقارب الساعة بحيث لا تتحرك.
- الخلط باستخدام الإبريق
- تأكد من إغلاق الجهاز.
- ضع الخط في حلقة القفل (5c) أمامك واضغط على الإبريق لأسفل حتى يتم تأمينه بكل إحكام في مكانه. يجب أن يكون مقبض الإبريق على الجانب الأيمن أو الأيسر من هيكل الموتور. عند وضعه بشكل صحيح، سيستقر الإبريق تماماً على هيكل الموتور.
- أضف مكونات سائلة أولاً لتليها مكونات صلبة. هذا الأمر سيضمن أن يتم خلط جميع المكونات بصورة متجانسة وبالتالي تجنب إجهاد الموتور دون داع. ضع الغطاء بأكمله وإحكام (1, 2, 3) في الأعلى.

